

NYTTOFORDON 20 SPECIAL 26



Das Werkzeug

HEAVY EDITION!



Vi firar

10

ÅR
nyttfordon
SPECIAL

NKW26/SV/SE/9

SEK

Kraftfulla verktyg för kraftfulla maskiner!

Ej bindande, rekommenderade kampanjpriser exkl. moms. – Priserna gäller från 2026-03-01 till senast 2027-02-28. Vi förbehåller oss prisändringar före 2027-02-28 i händelse av ökade inköps- eller produktionskostnader – Eventuella fel förbehålles.

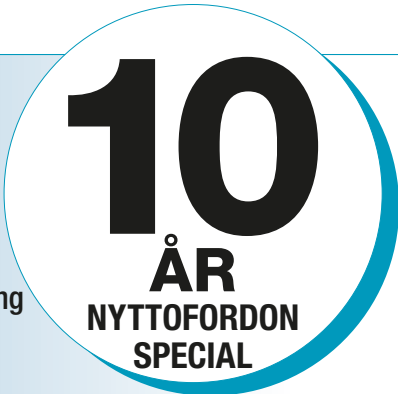

10 ÅR AV NYTTOFORDON SPECIAL KRAFTFULLT. EXAKT. OMÖJLIGT ATT STOPPA.

I 10 år har HAZET-programmet för nyttofordon stått för kraftfulla lösningar inom området tung last. Utvecklad för högsta belastning, gjord för tuff vardaglig användning i verkstaden. För att fira vårt jubileum visar vi vad verklig verktygsexpertis handlar om: kompakt, exakt och 100% praktiskt. Upptäck den nya broschyren nu!

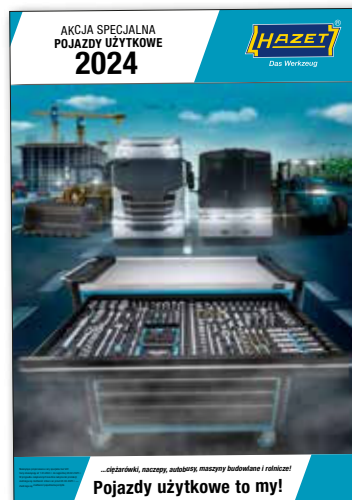

EFFEKTIV ANVÄNDNING AV LÅDOR IN I MINSTA DETALJ

Med den nya HAZET-lådkonfiguratorn kan verktygssvagnar nu placeras med precision. Onlineverktyget hjälper användarna att placera HAZET verktyget mjukskum-inlägg optimalt i lådorna - bekvämt med ett klick eller en intuitiv dra-och-släpp-funktion.

Oavsett om det är den aktuella HAZET verktygsvagnen Assistent® eller en fritt definierad lådstorlek: Konfiguratorn känner automatiskt av det återstående utrymmet och visar endast lämpliga insatser att välja mellan. Det är också lätt att söka efter inlägg med specialfunktioner - t.ex. tänger, skruvmejslar eller uttag.

Så här fungerar det:

- ▶ Välj modell eller ange mått på lådan
- ▶ Placera lämpliga inlägg från det omfattande sortimentet
- ▶ Spara konfiguration och exportera som PDF- eller Excel-fil
- ▶ Dessutom kan konfigurationerna enkelt skickas till specialiserade återförsäljare och de önskade inläggen kan beställas direkt

Ett särskilt plus: den sparade sammanställningen kan när som helst tas fram igen och anpassas via en länk.



Till HAZET
låd konfigurator



Assistent®

Produktion av verktygsvagnar

Made in Germany



- ▶ Toppmodern styrning och digital övervakning av produktionsprocessen
- ▶ Scanner för automatisk komponentregistrering

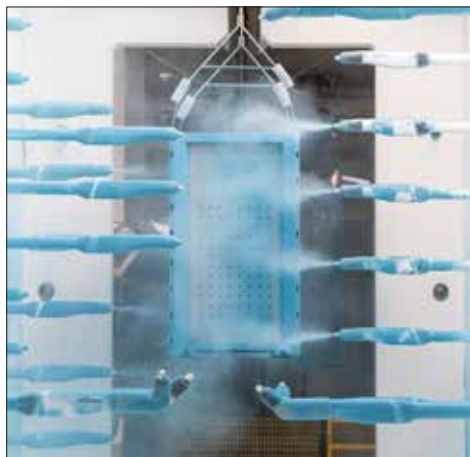

- ▶ Upp till 29 högpresterande pulverpistoler
- ▶ Skyttelbussar var 2,5 minut

BYGGD FÖR FRAMTIDEN - PERFEKT BELAGD!

Vår nya pulverlackeringsanläggning är en stark signal till förmån för vår anläggningsort i Remscheid och vår företagsfilosofi, som bygger på ultramodern och professionell produktion **Made in Germany**. Den kompletterar våra helautomatiska laser-/stans- och bockningscenter samt våra svetsrobotar.

Pulverlackeringsanläggningen, som är en av de modernaste anläggningarna i Europa, ger verktygsvagnar och arbetsbänkar av märket Assistent® sitt karakteristiska, långvariga skydd. Samtidigt är resursanvändningen mer hållbar tack vare framtidsinriktade återvinningssystem för minskad material- och energiförbrukning.

Individuella färger:

- Även med en produktionsserie på bara en verktygsvagn kan du välja en individuell färg (detta avser färgen på vagnens kaross).
- Andra färger vid förfrågan

Utskrivna färger kan skilja sig från ursprunglig RAL-färgton

24 RAL-färger kan implementeras med kort varsel. Andra färger vid förfrågan.

RAL1021		RAL5012		RAL7016	
RAL2002		RAL5013		RAL7021	
RAL3000		RAL5015		RAL7035	
RAL3002		RAL6005		RAL8022	
RAL3020		RAL6018		RAL9003	
RAL5005		RAL7004		RAL9005	
RAL5010		RAL7012		RAL9006	
RAL5011		RAL7015		RAL9016	

Finns från 1 st,
Tilläggsavgift för färg

840 Kr.*
net

Verktögsvagnar och arbetsbänkar

- ▶ 179N-serien - Lämplig för alla tillämpningar: med smal bredd på 785 mm upp till XXL-format med en bredd på 1 133 mm och ett djup på upp till 642 mm
- ▶ Extremt robust konstruktion tack vare konstruktion med dubbla väggar
- ▶ Säker låsning och koncept för tung belastning av lådor
- ▶ Förseglade arbetsytor skyddar vagnens insida
- ▶ Cylinderlås på sidan (utbytbart)
- ▶ Två böjbara nycklar (kan beställas på nytt, inklusive serienummer)
- ▶ "Non-marking"-hjulen lämnar inga märken på golvet
- ▶ Utvecklat och producerat av HAZET
"Made in Germany"

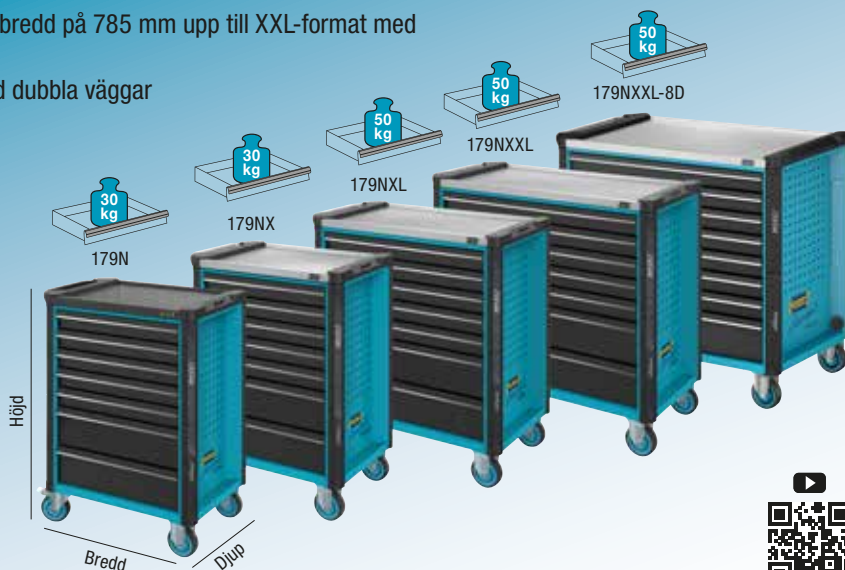

Assistent®

Made in Germany

179N

- Arbetsyta i plast

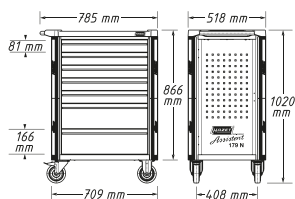

Made in Germany

HAZET No.	Antal lådor	EAN-No. 4000896+	Kr.* net
179N-6	6	214570	14.448
179N-7	7	214488	15.008
179N-8	8	214587	16.226
179N-9	9	220236	16.688

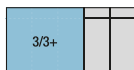

179NX

- Arbetsyta i rostfritt stål

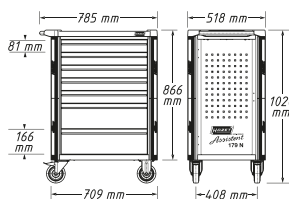

Made in Germany

HAZET No.	Antal lådor	EAN-No. 4000896+	Kr.* net
179NX-6	6	215560	15.330
179NX-7	7	215577	15.666
179NX-8	8	215584	17.010

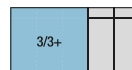

179NXL

- Arbetsyta i rostfritt stål

Arbetsyta i rostfritt stål

Brett utförande

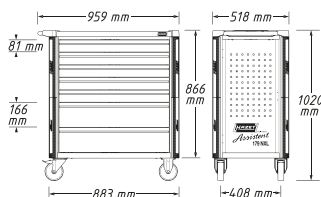

Made in Germany

HAZET No.	Antal lådor	EAN-No. 4000896+	Kr.* net
179NXL-6	6	215171	20.608
179NXL-7	7	215164	21.854
179NXL-8	8	215218	22.988



179NXXL

- Arbetsyta i rostfritt stål

Arbetsyta i rostfritt stål

Extra brett utförande

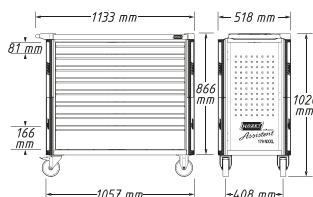

Made in Germany

HAZET No.	Antal lådor	EAN-No. 4000896+	Kr.* net
179NXXL-7	7	214624	24.640
179NXXL-8	8	214778	25.648

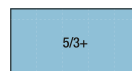

* Ej bindande, rekommenderade kampanjpriser exkl. moms. – Priserna gäller från 2026-03-01 till senast 2027-02-28
Vi förbehåller oss prisändringar före 2027-02-28 i händelse av ökade inköps- eller produktionskostnader – Eventuella fel förbehålles.

Kraftfullt. Robust. Gjort för tuffa tillämpningar!

179NWL

- Mobil arbetsbänk

Genomgående lådbredd!

100 % utdragbart med
kullagermonterade
teleskopskenor - självstängande!

2 länkhjul med dubbelstopp!

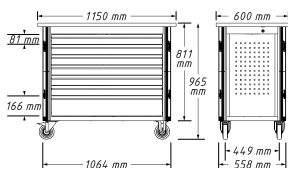

5/3+

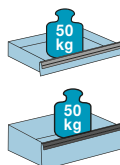

Arbetsyta i 30 mm trä, multiplex björk, oljad på båda sidor, utbytbar

NYHET!



I sidled utbytbar cylinderlås med 2 böjbara nycklar (inkl. serienummer)

Made in Germany

HAZET No.	Utrustning	EAN-No. 4000896+	Kr.* net
179NWL-7	6 smala lådor, 1 hög låda	280544	25.186
179NWL-8	8 grunda lådor	280568	25.886



179NXXL-8D

- Extra djup verkstadsvagn

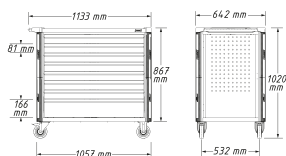

Arbetsyta i rostfritt stål



179NW

- Mobil arbetsbänk



Arbetsyta i 30 mm trä, multiplex björk, oljad på båda sidor, utbytbar



3/3+ lådbredd med hyllsektion

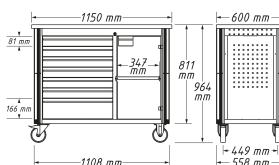

Made in Germany

HAZET No.	Utrustning	EAN-No. 4000896+	Kr.* net
179NW-7	6 grunda lådor, 1 högre låda för tung last och en hylldel	219629	22.988
179NW-8	8 grunda lådor och en hylldel	222933	24.108



Servicevagn

- Svängbara pelare



Made in Germany

HAZET No.	Längd x bredd x höjd mm	Lägst höjd mm	EAN-No. 4000896+	Kr.* net
① 166N	650 x 415 x 965	500	004959	10.010
② 166C	725 x 398 x 1098	642	072286	9.786

Servicevagn

3/3+ 3/3+



Made in Germany

HAZET No.	Längd x bredd x höjd mm	Sidoväggar	EAN-No. 4000896+	Kr.* net
① 167-3	890 x 542 x 899	-	205332	3.248
② 167-3S	888 x 541 x 899	✓	207206	3.626

* Ej bindande, rekommenderade kampanjpriser exkl. moms. - Priserna gäller från 2026-03-01 till senast 2027-02-28
Vi förbehåller oss prisändringar före 2027-02-28 i händelse av ökade inköps- eller produktionskostnader - Eventuella fel förbehålles.

179NW-7/320 med 320 proffsverktyg



Perfekt problemlösare - sparar tid och pengar!

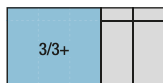

Inklusive
HiPer
90 tänder · 4° ·
1000 Nm (1/2")

179NW-7/320
EAN-No. 4000896279043

55.286 Kr.*
net

163-513/122N 6.3 1/4 10 3/8 12.5 1/2 16 3/4



163-526/41N



163-672/46



Inklusive
2128N-1



163-609/61 12.5 1/2 16 3/4 19 3/8 22 1"

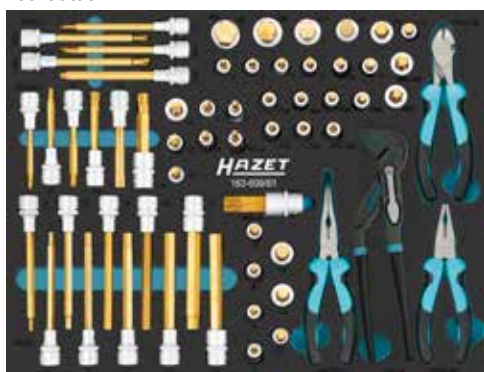

163-372/25

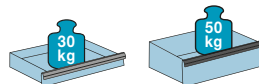

NYHET!

320



179NW-7
Made in Germany
Brett utförande: 1150 mm



Arbetsyta i 30 mm trä,
multiplex björk, oljad på båda
sidor, utbyttbar

Sortiment



179NXL-8/388 med 388 proffsverktyg för nyttofordon



Verktygssatsen för riktiga arbetshästar!

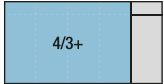

4/3+

Inklusive
HiPer
90 tänder · 4° ·
1000 Nm (1/2")

179NXL-8/388
EAN-No. 4000896268801

79.226 Kr.*
net

Arbetsyta i rostfritt stål

388



163-522X50



163-406/20 20 3/4" 19 - 60 mm

163-619/35



163-618/184 1/4" 1/2" 3/4" 1" 1 1/4" 1 1/2" 1 3/4" 2" 2 1/4" 2 1/2" 3" 3 1/4" 3 1/2" 4" 4 1/4" 4 1/2" 5" 5 1/4" 5 1/2" 6" 6 1/4" 6 1/2" 7" 7 1/4" 7 1/2" 8" 8 1/4" 8 1/2" 9" 9 1/4" 9 1/2" 10" 10 1/4" 10 1/2" 11" 11 1/4" 11 1/2" 12" 12 1/4" 12 1/2" 13" 13 1/4" 13 1/2" 14" 14 1/4" 14 1/2" 15" 15 1/4" 15 1/2" 16" 16 1/4" 16 1/2" 17" 17 1/4" 17 1/2" 18" 18 1/4" 18 1/2" 19" 19 1/4" 19 1/2" 20" 20 1/4" 20 1/2" 21" 21 1/4" 21 1/2" 22" 22 1/4" 22 1/2" 23" 23 1/4" 23 1/2" 24" 24 1/4" 24 1/2" 25" 25 1/4" 25 1/2" 26" 26 1/4" 26 1/2" 27" 27 1/4" 27 1/2" 28" 28 1/4" 28 1/2" 29" 29 1/4" 29 1/2" 30" 30 1/4" 30 1/2" 31" 31 1/4" 31 1/2" 32" 32 1/4" 32 1/2" 33" 33 1/4" 33 1/2" 34" 34 1/4" 34 1/2" 35" 35 1/4" 35 1/2" 36" 36 1/4" 36 1/2" 37" 37 1/4" 37 1/2" 38" 38 1/4" 38 1/2" 39" 39 1/4" 39 1/2" 40" 40 1/4" 40 1/2" 41" 41 1/4" 41 1/2" 42" 42 1/4" 42 1/2" 43" 43 1/4" 43 1/2" 44" 44 1/4" 44 1/2" 45" 45 1/4" 45 1/2" 46" 46 1/4" 46 1/2" 47" 47 1/4" 47 1/2" 48" 48 1/4" 48 1/2" 49" 49 1/4" 49 1/2" 50" 50 1/4" 50 1/2" 51" 51 1/4" 51 1/2" 52" 52 1/4" 52 1/2" 53" 53 1/4" 53 1/2" 54" 54 1/4" 54 1/2" 55" 55 1/4" 55 1/2" 56" 56 1/4" 56 1/2" 57" 57 1/4" 57 1/2" 58" 58 1/4" 58 1/2" 59" 59 1/4" 59 1/2" 60" 60 1/4" 60 1/2" 61" 61 1/4" 61 1/2" 62" 62 1/4" 62 1/2" 63" 63 1/4" 63 1/2" 64" 64 1/4" 64 1/2" 65" 65 1/4" 65 1/2" 66" 66 1/4" 66 1/2" 67" 67 1/4" 67 1/2" 68" 68 1/4" 68 1/2" 69" 69 1/4" 69 1/2" 70" 70 1/4" 70 1/2" 71" 71 1/4" 71 1/2" 72" 72 1/4" 72 1/2" 73" 73 1/4" 73 1/2" 74" 74 1/4" 74 1/2" 75" 75 1/4" 75 1/2" 76" 76 1/4" 76 1/2" 77" 77 1/4" 77 1/2" 78" 78 1/4" 78 1/2" 79" 79 1/4" 79 1/2" 80" 80 1/4" 80 1/2" 81" 81 1/4" 81 1/2" 82" 82 1/4" 82 1/2" 83" 83 1/4" 83 1/2" 84" 84 1/4" 84 1/2" 85" 85 1/4" 85 1/2" 86" 86 1/4" 86 1/2" 87" 87 1/4" 87 1/2" 88" 88 1/4" 88 1/2" 89" 89 1/4" 89 1/2" 90" 90 1/4" 90 1/2" 91" 91 1/4" 91 1/2" 92" 92 1/4" 92 1/2" 93" 93 1/4" 93 1/2" 94" 94 1/4" 94 1/2" 95" 95 1/4" 95 1/2" 96" 96 1/4" 96 1/2" 97" 97 1/4" 97 1/2" 98" 98 1/4" 98 1/2" 99" 99 1/4" 99 1/2" 100" 100 1/4" 100 1/2" 101" 101 1/4" 101 1/2" 102" 102 1/4" 102 1/2" 103" 103 1/4" 103 1/2" 104" 104 1/4" 104 1/2" 105" 105 1/4" 105 1/2" 106" 106 1/4" 106 1/2" 107" 107 1/4" 107 1/2" 108" 108 1/4" 108 1/2" 109" 109 1/4" 109 1/2" 110" 110 1/4" 110 1/2" 111" 111 1/4" 111 1/2" 112" 112 1/4" 112 1/2" 113" 113 1/4" 113 1/2" 114" 114 1/4" 114 1/2" 115" 115 1/4" 115 1/2" 116" 116 1/4" 116 1/2" 117" 117 1/4" 117 1/2" 118" 118 1/4" 118 1/2" 119" 119 1/4" 119 1/2" 120" 120 1/4" 120 1/2" 121" 121 1/4" 121 1/2" 122" 122 1/4" 122 1/2" 123" 123 1/4" 123 1/2" 124" 124 1/4" 124 1/2" 125" 125 1/4" 125 1/2" 126" 126 1/4" 126 1/2" 127" 127 1/4" 127 1/2" 128" 128 1/4" 128 1/2" 129" 129 1/4" 129 1/2" 130" 130 1/4" 130 1/2" 131" 131 1/4" 131 1/2" 132" 132 1/4" 132 1/2" 133" 133 1/4" 133 1/2" 134" 134 1/4" 134 1/2" 135" 135 1/4" 135 1/2" 136" 136 1/4" 136 1/2" 137" 137 1/4" 137 1/2" 138" 138 1/4" 138 1/2" 139" 139 1/4" 139 1/2" 140" 140 1/4" 140 1/2" 141" 141 1/4" 141 1/2" 142" 142 1/4" 142 1/2" 143" 143 1/4" 143 1/2" 144" 144 1/4" 144 1/2" 145" 145 1/4" 145 1/2" 146" 146 1/4" 146 1/2" 147" 147 1/4" 147 1/2" 148" 148 1/4" 148 1/2" 149" 149 1/4" 149 1/2" 150" 150 1/4" 150 1/2" 151" 151 1/4" 151 1/2" 152" 152 1/4" 152 1/2" 153" 153 1/4" 153 1/2" 154" 154 1/4" 154 1/2" 155" 155 1/4" 155 1/2" 156" 156 1/4" 156 1/2" 157" 157 1/4" 157 1/2" 158" 158 1/4" 158 1/2" 159" 159 1/4" 159 1/2" 160" 160 1/4" 160 1/2" 161" 161 1/4" 161 1/2" 162" 162 1/4" 162 1/2" 163" 163 1/4" 163 1/2" 164" 164 1/4" 164 1/2" 165" 165 1/4" 165 1/2" 166" 166 1/4" 166 1/2" 167" 167 1/4" 167 1/2" 168" 168 1/4" 168 1/2" 169" 169 1/4" 169 1/2" 170" 170 1/4" 170 1/2" 171" 171 1/4" 171 1/2" 172" 172 1/4" 172 1/2" 173" 173 1/4" 173 1/2" 174" 174 1/4" 174 1/2" 175" 175 1/4" 175 1/2" 176" 176 1/4" 176 1/2" 177" 177 1/4" 177 1/2" 178" 178 1/4" 178 1/2" 179" 179 1/4" 179 1/2" 180" 180 1/4" 180 1/2" 181" 181 1/4" 181 1/2" 182" 182 1/4" 182 1/2" 183" 183 1/4" 183 1/2" 184" 184 1/4" 184 1/2" 185" 185 1/4" 185 1/2" 186" 186 1/4" 186 1/2" 187" 187 1/4" 187 1/2" 188" 188 1/4" 188 1/2" 189" 189 1/4" 189 1/2" 190" 190 1/4" 190 1/2" 191" 191 1/4" 191 1/2" 192" 192 1/4" 192 1/2" 193" 193 1/4" 193 1/2" 194" 194 1/4" 194 1/2" 195" 195 1/4" 195 1/2" 196" 196 1/4" 196 1/2" 197" 197 1/4" 197 1/2" 198" 198 1/4" 198 1/2" 199" 199 1/4" 199 1/2" 200" 200 1/4" 200 1/2" 201" 201 1/4" 201 1/2" 202" 202 1/4" 202 1/2" 203" 203 1/4" 203 1/2" 204" 204 1/4" 204 1/2" 205" 205 1/4" 205 1/2" 206" 206 1/4" 206 1/2" 207" 207 1/4" 207 1/2" 208" 208 1/4" 208 1/2" 209" 209 1/4" 209 1/2" 210" 210 1/4" 210 1/2" 211" 211 1/4" 211 1/2" 212" 212 1/4" 212 1/2" 213" 213 1/4" 213 1/2" 214" 214 1/4" 214 1/2" 215" 215 1/4" 215 1/2" 216" 216 1/4" 216 1/2" 217" 217 1/4" 217 1/2" 218" 218 1/4" 218 1/2" 219" 219 1/4" 219 1/2" 220" 220 1/4" 220 1/2" 221" 221 1/4" 221 1/2" 222" 222 1/4" 222 1/2" 223" 223 1/4" 223 1/2" 224" 224 1/4" 224 1/2" 225" 225 1/4" 225 1/2" 226" 226 1/4" 226 1/2" 227" 227 1/4" 227 1/2" 228" 228 1/4" 228 1/2" 229" 229 1/4" 229 1/2" 230" 230 1/4" 230 1/2" 231" 231 1/4" 231 1/2" 232" 232 1/4" 232 1/2" 233" 233 1/4" 233 1/2" 234" 234 1/4" 234 1/2" 235" 235 1/4" 235 1/2" 236" 236 1/4" 236 1/2" 237" 237 1/4" 237 1/2" 238" 238 1/4" 238 1/2" 239" 239 1/4" 239 1/2" 240" 240 1/4" 240 1/2" 241" 241 1/4" 241 1/2" 242" 242 1/4" 242 1/2" 243" 243 1/4" 243 1/2" 244" 244 1/4" 244 1/2" 245" 245 1/4" 245 1/2" 246" 246 1/4" 246 1/2" 247" 247 1/4" 247 1/2" 248" 248 1/4" 248 1/2" 249" 249 1/4" 249 1/2" 250" 250 1/4" 250 1/2" 251" 251 1/4" 251 1/2" 252" 252 1/4" 252 1/2" 253" 253 1/4" 253 1/2" 254" 254 1/4" 254 1/2" 255" 255 1/4" 255 1/2" 256" 256 1/4" 256 1/2" 257" 257 1/4" 257 1/2" 258" 258 1/4" 258 1/2" 259" 259 1/4" 259 1/2" 260" 260 1/4" 260 1/2" 261" 261 1/4" 261 1/2" 262" 262 1/4" 262 1/2" 263" 263 1/4" 263 1/2" 264" 264 1/4" 264 1/2" 265" 265 1/4" 265 1/2" 266" 266 1/4" 266 1/2" 267" 267 1/4" 267 1/2" 268" 268 1/4" 268 1/2" 269" 269 1/4" 269 1/2" 270" 270 1/4" 270 1/2" 271" 271 1/4" 271 1/2" 272" 272 1/4" 272 1/2" 273" 273 1/4" 273 1/2" 274" 274 1/4" 274 1/2" 275" 275 1/4" 275 1/2" 276" 276 1/4" 276 1/2" 277" 277 1/4" 277 1/2" 278" 278 1/4" 278 1/2" 279" 279 1/4" 279 1/2" 280" 280 1/4" 280 1/2" 281" 281 1/4" 281 1/2" 282" 282 1/4" 282 1/2" 283" 283 1/4" 283 1/2" 284" 284 1/4" 284 1/2" 285" 285 1/4" 285 1/2" 286" 286 1/4" 286 1/2" 287" 287 1/4" 287 1/2" 288" 288 1/4" 288 1/2" 289" 289 1/4" 289 1/2" 290" 290 1/4" 290 1/2" 291" 291 1/4" 291 1/2" 292" 292 1/4" 292 1/2" 293" 293 1/4" 293 1/2" 294" 294 1/4" 294 1/2" 295" 295 1/4" 295 1/2" 296" 296 1/4" 296 1/2" 297" 297 1/4" 297 1/2" 298" 298 1/4" 298 1/2" 299" 299 1/4" 299 1/2" 300" 300 1/4" 300 1/2" 301" 301 1/4" 301 1/2" 302" 302 1/4" 302 1/2" 303" 303 1/4" 303 1/2" 304" 304 1/4" 304 1/2" 305" 305 1/4" 305 1/2" 306" 306 1/4" 306 1/2" 307" 307 1/4" 307 1/2" 308" 308 1/4" 308 1/2" 309" 309 1/4" 309 1/2" 310" 310 1/4" 310 1/2" 311" 311 1/4" 311 1/2" 312" 312 1/4" 312 1/2" 313" 313 1/4" 313 1/2" 314" 314 1/4" 314 1/2" 315" 315 1/4" 315 1/2" 316" 316 1/4" 316 1/2" 317" 317 1/4" 317 1/2" 318" 318 1/4" 318 1/2" 319" 319 1/4" 319 1/2" 320" 320 1/4" 320 1/2" 321" 321 1/4" 321 1/2" 322" 322 1/4" 322 1/2" 323" 323 1/4" 323 1/2" 324" 324 1/4" 324 1/2" 325" 325 1/4" 325 1/2" 326" 326 1/4" 326 1/2" 327" 327 1/4" 327 1/2" 328" 328 1/4" 328 1/2" 329" 329 1/4" 329 1/2" 330" 330 1/4" 330 1/2" 331" 331 1/4" 331 1/2" 332" 332 1/4" 332 1/2" 333" 333 1/4" 333 1/2" 334" 334 1/4" 334 1/2" 335" 335 1/4" 335 1/2" 336" 336 1/4" 336 1/2" 337" 337 1/4" 337 1/2" 338" 338 1/4" 338 1/2" 339" 339 1/4" 339 1/2" 340" 340 1/4" 340 1/2" 341" 341 1/4" 341 1/2" 342" 342 1/4" 342 1/2" 343" 343 1/4" 343 1/2" 344" 344 1/4" 344 1/2" 345" 345 1/4" 345 1/2" 346" 346 1/4" 346 1/2" 347" 347 1/4" 347 1/2" 348" 348 1/4" 348 1/2" 349" 349 1/4" 349 1/2" 350" 350 1/4" 350 1/2" 351" 351 1/4" 351 1/2" 352" 352 1/4" 352 1/2" 353" 353 1/4" 353 1/2" 354" 354 1/4" 354 1/2" 355" 355 1/4" 355 1/2" 356" 356 1/4" 356 1/2" 357" 357 1/4" 357 1/2" 358" 358 1/4" 358 1/2" 359" 359 1/4" 359 1/2" 360" 360 1/4" 360 1/2" 361" 361 1/4" 361 1/2" 362" 362 1/4" 362 1/2" 363" 363 1/4" 363 1/2" 364" 364 1/4" 364 1/2" 365" 365 1/4" 365 1/2" 366" 366 1/4" 366 1/2" 367" 367 1/4" 367 1/2" 368" 368 1/4" 368 1/2" 369" 369 1/4" 369 1/2" 370" 370 1/4" 370 1/2" 371" 371 1/4" 371 1/2" 372" 372 1/4" 372 1/2" 373" 373 1/4" 373 1/2" 374" 374 1/4" 374 1/2" 375" 375 1/4" 375 1/2" 376" 376 1/4" 376 1/2" 377" 377 1/4" 377 1/2" 378" 378 1/4" 378 1/2" 379" 379 1/4" 379 1/2" 380" 380 1/4" 380 1/2" 381" 381 1/4" 381 1/2" 382" 382 1/4" 382 1/2" 383" 383 1/4" 383 1/2" 384" 384 1/4" 384 1/2" 385" 385 1/4" 385 1/2" 386" 386 1/4" 386 1/2" 387" 387 1/4" 387 1/2" 388" 388 1/4" 388 1/2" 389" 389 1/4" 389 1/2" 390" 390 1/4" 390 1/2" 391" 391 1/4" 391 1/2" 392" 392 1/4" 392 1/2" 393" 393 1/4" 393 1/2" 394" 394 1/4" 394 1/2" 395" 395 1/4" 395 1/2" 396" 396 1/4" 396 1/2" 397" 397 1/4" 397 1/2" 398" 398 1/4" 398 1/2" 399" 399 1/4" 399 1/2" 400" 400 1/4" 400 1/2" 401" 401 1/4" 401 1/2" 402" 402 1/4" 402 1/2" 403" 403 1/4" 403 1/2" 404" 404 1/4" 404 1/2" 405" 405 1/4" 405 1/2" 406" 406 1/4" 406 1/2" 407" 407 1/4" 407 1/2" 408" 408 1/4" 408 1/2" 409" 409 1/4" 409 1/2" 410" 410 1/4" 410 1/2" 411" 411 1/4" 411 1/2" 412" 412 1/4" 412 1/2" 413" 413 1/4" 413 1/2" 414" 414 1/4" 414 1/2" 415" 415 1/4" 415 1/2" 416" 416 1/4" 416 1/2" 417" 417 1/4" 417 1/2" 418" 418 1/4" 418 1/2" 419" 419 1/4" 419 1/2" 420" 420 1/4" 420 1/2" 421" 421 1/4" 421 1/2" 422" 422 1/4" 422 1/2" 423" 423 1/4" 423 1/2" 424" 424 1/4" 424 1/2" 425" 425 1/4" 425 1/2" 426" 426 1/4" 426 1/2" 427" 427 1/4" 427 1/2" 428" 428 1/4" 428 1/2" 429" 429 1/4" 429 1/2" 430" 430 1/4" 430 1/2" 431" 431 1/4" 431 1/2" 432" 432 1/4" 432 1/2" 433" 433 1/4" 433 1/2" 434" 434 1/4" 434 1/2" 435" 435 1/4" 435 1/2" 436" 436 1/4" 436 1/2" 437" 437 1/4" 437 1/2" 438" 438 1/4" 438 1/2" 439" 439 1/4" 439 1/2" 440" 440 1/4" 440 1/2" 441" 441 1/4" 441 1/2" 442" 442 1/4" 442 1/2" 443" 443 1/4" 443 1/2" 444" 444 1/4" 444 1/2" 445" 445 1/4" 445 1/2" 446" 446 1/4" 446 1/2" 447" 447 1/4" 447 1/2" 448" 448 1/4" 448 1/2" 449" 449 1/4" 449 1/2" 450" 450 1/4" 450 1/2" 451" 451 1/4" 451 1/2" 452" 452 1/4" 452 1/2" 453" 453 1/4" 453 1/2" 454" 454 1/4" 454 1/2" 455" 455 1/4" 455 1/2" 456" 456 1/4" 456 1/2" 457" 457 1/4" 457 1/2" 458" 458 1/4" 458 1/2" 459" 459 1/4" 459 1/2" 460" 460 1/4" 460 1/2" 461" 461 1/4" 461 1/2" 462" 462 1/4" 462 1/2" 463" 463 1/4" 463 1/2" 464" 464 1/4" 464 1/2" 465" 465 1/4" 465 1/2" 466" 466 1/4" 466 1/2" 467" 467 1/4" 467 1/2" 468" 468 1/4" 468 1/2" 469" 469 1/4" 469 1/2" 470" 470 1/4" 470 1/2" 471" 471 1/4" 471 1/2" 472" 472 1/4" 472 1/2" 473" 473 1/4" 473 1/2" 474" 474 1/4" 474 1/2" 475" 475 1/4" 475 1/2" 476" 476 1/4" 476 1/2" 477" 477 1/4" 477 1/2" 478" 478 1/4" 478 1/2" 479" 479 1/4" 479 1/2" 480" 480 1/4" 480 1/2" 481" 481 1/4" 481 1/2" 482" 482 1/4" 482 1/2" 483" 483 1/4" 483 1/2" 484" 484 1/4" 484 1/2" 485" 485 1/4" 485 1/2" 486" 486 1/4" 486 1/2" 487" 487 1/4" 487 1/2" 488" 488 1/4" 488 1/2" 489" 489 1/4" 489 1/2" 490" 490 1/4" 490 1/2" 491" 491 1/4" 491 1/2" 492" 492 1/4" 492 1/2" 493" 493 1/4" 493 1/2" 494" 494 1/4" 494 1/2" 495" 495 1/4" 495 1/2" 496" 496 1/4" 496 1/2" 497" 497 1/4" 497 1/2" 498" 498 1/4" 498 1/2" 499" 499 1/4" 499 1/2" 500" 500 1/4" 500 1/2" 501" 501 1/4" 501 1/2" 502" 502 1/4" 502 1/2" 503" 503 1/4" 503 1/2" 504" 504 1/4" 504 1/2" 505" 505 1/4

179NXL-8S1/515 med 515 proffsverktyg för nyttofordon

515

Inklusive
HiPer
90 tänder · 4° ·
1000 Nm (1/2")

4/3+

163-644/266



163-646/61 s 6 x 7 – 34 x 36 mm, s 6 – 32 mm; s 10 – 22 mm,
s 8 – 19 mm, 762-15, 762-16



163-647/45



163-650/60



1020 mm

179NXL-8S1
Made in Germany
Brett utförande: 959 mm

518 mm

NYHET!

Arbetsyta i rostfritt stål



Sortiment



Made in Germany

**Inkl. ny
3/4" kraftadapter,
snabbfäste**

Mer information på sidan 44 - 45



Made in Germany

762-15
Spännområde:
33 mm
Längd: 150 mm

762-26
Spännområde: 56 mm
Längd: 260 mm

Inkl. tångnyckel

Mer information på sidan 16

179NXL-8S1/515
EAN-No. 4000896275915

72.016 Kr.*
net

163-645/45



163-648/38



179NXXL-8/399 med 399 proffsverktyg

Arbetsyta i rostfritt stål

NYHET!

399

5/3+

Inklusive
HiPer
90 tänder · 4° ·
1000 Nm (1/2")



Inklusive
2128N-1



163-481/194N



163-172x50



1020 mm
163-259/14



163-646/61

s 6 x 7 – 34 x 36 mm · s 6 – 32 mm;
s 10 – 22 mm · s 8 – 19 mm · 762-15, 762-26



163-674/15



Made in Germany



762-15
Spännområde:
33 mm
Längd: 150 mm

762-26
Spännområde: 56 mm
Längd: 260 mm

Inkl. tångnyckel

Mer information på sidan 16

163-480/57N



163-380/4N

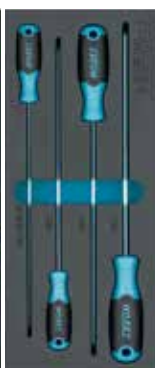

179NXXL-8/399

EAN-No. 4000896279128

72.786 Kr.*
net

163-479/26



163-382/3

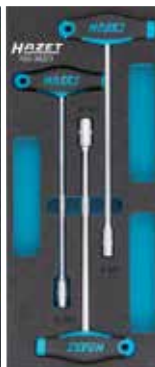

* Ej bindande, rekommenderade kampanjpriser exkl. moms. – Priserna gäller från 2026-03-01 till senast 2027-02-28
Vi förbehåller oss prisändringar före 2027-02-28 i händelse av ökade inköps- eller produktionskostnader – Eventuella fel förbehålles.



3/4" hylsnyckelsats

3/4" spärrskaft, utdragbart

Mer information på sidan 19

20 3/4 20 3/4



Made in Germany

163-681/21
EAN-No. 4000896279326

12.964 Kr.*
net



NYHET!

21



3/3

U-ringnyckelsats

NYHET!

37

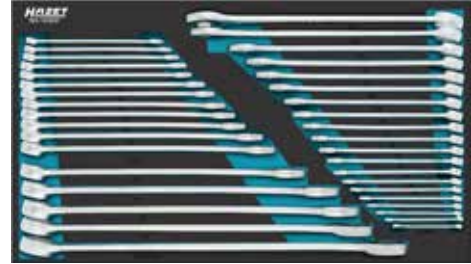

163-679/37
EAN-No. 4000896279388

12.362 Kr.*
net



4/3+

Skruvnyckelsats

42

s 5,5 – 32 mm, s 8 – 32 mm



163-620/42
EAN-No. 4000896268962

13.090 Kr.*
net



4/3+



Skruvmejselsats

35

000



Made in Germany
163-619/35
EAN-No. 4000896269716

4.382 Kr.*
net



4/3+

Sats med tänger

NYHET!

12



163-678/12
EAN-No. 4000896279425

7.448 Kr.*
net



4/3+



Verktgssats

NYHET!

37

000



163-680/37
EAN-No. 4000896279340

8.316 Kr.*
net



4/3+

* Ej bindande, rekommenderade kampanjpriser exkl. moms. – Priserna gäller från 2026-03-01 till senast 2027-02-28
Vi förbehåller oss prisändringar före 2027-02-28 i händelse av ökade inköps- eller produktionskostnader – Eventuella fel förbehålles.

Skyddsmattor

- Robust skyddsmatta av PVC för arbetsyta av rostfritt stål
- Svart matt, högkvalitativ yta
- Motståndskraftig mot olja och lösningsmedel
- Tjocklek: 2 mm

NYHET!

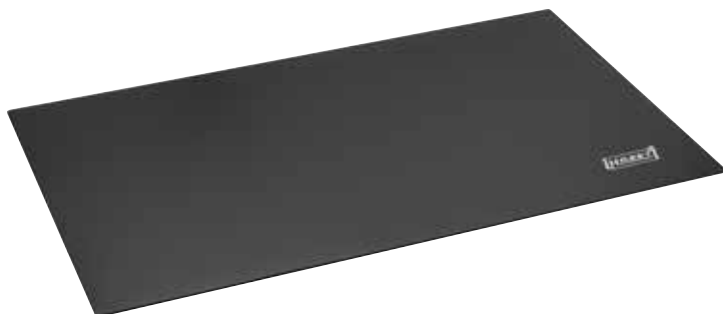

HAZET No.	Skyddsmatta för verktygsvagn "Assistent"	Mått (mm)	EAN-No. 4000896 +	Kr.* net
179NX-39	179NX	439 x 554 x 2	279647	266
179NXL-39	179NXL	439 x 730 x 2	279623	308
179NXXL-39	179NXXL	439 x 904 x 2	279661	350
179NXXLD-39	179NXXL-D	564 x 904 x 2	279685	392

HAZET No.	Benämning	EAN-No. 4000896 +	Kr.* net
161N-3D	Kabelvinda (utan hållare)	237517	1.106
161N-3D/2	Kabelvinda (inkl. hållare)	237654	1.802
161N-5D	Multiuttag för 179NXXL-8D	245161	1.792
161T-176N/4	Separeringsplåtsats för grund låda	265619	189
161T-176N/4H	Separeringsplåtsats för hög låda	265596	290
176N-26	Perforerad verktygspanel för 176N-7	265633	2.002
176N-261	Monteringskena	265657	668
179-35	Burkhållare, för 3 burkar	141074	570
179N-21	Sidodörr för 179N · 179NX · 179NXL · 179NXXL	215553	3.416
179N-21D	Sidodörr för 179NXXL-8D	245154	4.480
179N-26	Perforerad verktygspanel för 179N · 179NX	215522	2.954
179N-33	Papperskorg inkl. hållare	236206	1.173
179N-35	Burkhållare, för minst 4 burkar	224258	582
179N-40	Bashållare för 179N · 179NX · 179NXL · 179NXXL · 179NXXL-8D	215591	1.624

HAZET No.	Benämning	EAN-No. 4000896 +	Kr.* net
179N-42	Laptophållare för 179N · 179NX · 179NXL · 179NXXL	215621	2.268
179N-45	Hållare för surfplatta	224005	322
179N-46	Hållare för slagskruvdragare	224265	1.187
179N-50	Hållare för en L-Boxx	243068	1.946
179N-51	Konsolsats för två L-Boxx	243051	3.990
179N-510	Hållarbas för L-Boxx-hållare 179N-51	243075	1.317
179N-75	Skruvstådfäste för 179N · 179NX · 179NXL · 179NXXL	241835	1.582
179ND-75	Skruvstådfäste för 179NXXL-8D · 179NXXL-8D/3	252343	1.071
179NW-11	Fixeringsatts för skruvstäd	221967	119
179NXL-26	Perforerad verktygspanel för 179NXL	215539	2.786
179NXXL-26	Perforerad verktygspanel för 179NXXL	215546	2.982
180-24	Dokumenthållare	110827	301
180-34	Hållare för pappersrulle	120840	728
2175N	Parallellt skruvstäd	013685	2.786

161N-3D/2



180-24



179N-42



179NXL-26

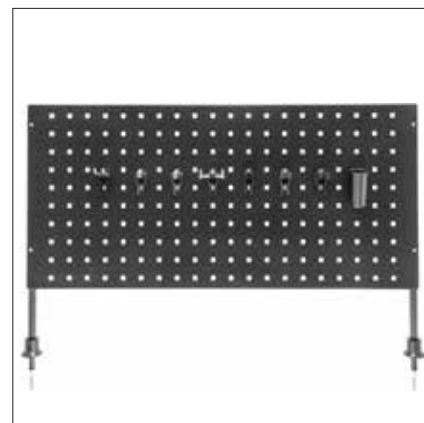

179N-35



180-34



179N-33



179N-75





Made in Germany

HÖG KOMPETENS INOM UTVECKLING OCH PRODUKTION AV SKIFTNYCKLAR I ÖVER 150 ÅR

► Sänksmidna i formar som utvecklats och tillverkats internt

U-ringnyckelsats

- Långt utförande
- Yta: förkromad, polerat huvud
- DIN 3113 form A, ISO 3318, ISO 7738

21



Made in Germany

600N/21

EAN-No. 4000896023356

6.034 Kr.*
net

s 6 · 7 · 8 · 9 · 10 · 11 · 12 · 13 · 14 · 15 · 16 · 17 · 18 · 19 · 21 · 22 · 24 · 27 · 30 · 32 · 34 mm

Sats med U-ringnycklar med spärr

- Spärrfunktion med enhandsomkoppling
- Fintandad: 72 tänder, manövreringsvinkel 5°, 13° vinklad
- Yta: förkromad

6



Stora storlekar!

606/6-1

EAN-No. 4000896175178

5.306 Kr.*
net

s 21 · 22 · 24 · 27 · 30 · 32 mm

Sats med U-ringnycklar med spärr

- Spärrfunktion med enhandsomkoppling
- Fintandad: 72 tänder, manövreringsvinkel 5° (s 8 mm: 60 tänder, manövreringsvinkel 6°) 13° vinklad
- Yta: förkromad

5



606/5

EAN-No. 4000896177998

1.324 Kr.*
net

s 8 · 10 · 13 · 17 · 19 mm

1/4" · 3/8" · 1/2" adaptersats

- För U-ringnyckel med spärrskaft

Innehåll:

- 3 spärrar ringnyckelsatsadapter med säkringsknapp:
 - 10 mm ● till 23 1/4 · 13 mm ● till 10 3/8
 - 19 mm ● till 22 1/2
- 1 bitadapter: 10 mm ● till 3/8"



606/4SPC

EAN-No. 4000896127399

388 Kr.*
net

U-ringnyckel · extra lång · smal modell

- Lastkapaciteten är minst dubbelt så hög som DIN
- Minst 25 % längre än en jämförbar standardnyckel - för större kraftöverföring
- Bättre åtkomlighet för djupgående skruvförband
- Skaft med extra stabil dubbel T-profil

10 12 13



Made in Germany

HAZET No.	■	S mm	EAN-No. 4000896+	Kr.* net
600LG/10	10	10 · 11 · 12 · 13 · 14 · 15 · 16 · 17 · 18 · 19	218424	2.464
600LG/12	12	10 · 11 · 12 · 13 · 14 · 17 · 19 · 22 · 24 · 27 · 30 · 32	202492	4.060
600LG/13	13	10 · 11 · 12 · 13 · 14 · 15 · 16 · 17 · 18 · 19 · 21 · 22 · 24	218417	3.584



* Ej bindande, rekommenderade kampanjpriser exkl. moms. – Priserna gäller från 2026-03-01 till senast 2027-02-28
Vi förbehåller oss prisändringar före 2027-02-28 i händelse av ökade inköps- eller produktionskostnader – Eventuella fel förbehålles.

Spår/Phillips-sats med hållare



- Praktisk hållare med nyckelhål hål för väggmontering



811SH-1/7
EAN-No. 4000896264605

354 Kr.*
net

4 x	⊖	0,5 x 3,0 · 0,8 x 4,0 · 1,0 x 5,5 · 1,2 x 6,5 mm
2 x	⊕	PH1 · PH2

TORX®-sats



811T/6
EAN-No. 4000896258406

419 Kr.*
net



6 x	⊕	T10 · T15 · T20 · T25 · T27 · T30
-----	---	-----------------------------------

Sats med slagkåpa



811S/5
EAN-No. 4000896258420

570 Kr.*
net



3 x	⊖	0,8 x 4,5 · 1,0 x 5,5 · 1,2 x 7 mm
2 x	⊕	PH1 · PH2

1/4" Bitspärrskruvmejsel med integrerat magasin

- Bithållare utan aktivering av hylsan - Bit kan även föras in i låst läge
- Biten tas bort genom att man drar i den - snabbt bitbyte med bara en hand
- Stark permanentmagnet som håller biten säkert på plats
- Total längd: 255 mm



14

ANSIKTS-LYFTNING!



Inkl. förlängning (80 mm) 810R-2

811R-4
EAN-No. 4000896270583

679 Kr.*
net

Sats inkl. 12 bits

⊖	0,8 x 5,5 mm
⊕	PH2 · PH3
⊖	s 3 · 4 · 5 · 6 mm
⊕	T15 · T20 · T25 · T27 · T30

Spärr med frihjulsfunktion



Snabbt bitbyte med bara en hand



1/4" dubbel bithållare med T-handtag

6.3 1/4"

- Total längd: 97 mm
- Bladlängd: 7,5 mm och 63 mm



Made in Germany

866BH-4
EAN-No. 4000896249329

283 Kr.*
net

1/4" mejselhandtag med T-handtag

6.3 1/4"

- Kort utförande
- Längd: 134 mm
- Bladängd: 100 mm



866-4
EAN-No. 4000896242979

158 Kr.*
net

1/4" teleskop bithållare med T-handtag

6.3 1/4"

- Total längd: 241 – 394 mm
- Bladlängd: 205 - 358 mm



Made in Germany

866BH-14
EAN-No. 4000896249336

497 Kr.*
net

1/4" mejselhandtag med T-handtag

6.3 1/4"

- Långt utförande
- Längd: 300 mm
- Bladängd: 266 mm



866-10
EAN-No. 4000896241842

172 Kr.*
net

* Ej bindande, rekommenderade kampanjpriser exkl. moms. – Priserna gäller från 2026-03-01 till senast 2027-02-28
Vi förbehåller oss prisändringar före 2027-02-28 i händelse av ökade inköps- eller produktionskostnader – Eventuella fel förbehålles.



Made in Germany

VÅRA INNOVATIONER ÄR TILLVERKADE I TYSKLAND

- ▶ Från idén till en ny produkt, genom utveckling till lämplighet för serieproduktion
- ▶ Allt detta sker här i Remscheid

Tångnyckel

- Kompakt och samtidigt mycket motståndskraftig
- I fyra olika längder: 125, 150, 180 och 260 mm
- Bekväm - tack vare snabb justering med beprövad HAZET vipp-/steg-spakfunktion
- Förinställning möjlig med en hand
- Permanent lasermärkt skalning för enkel inställning och avläsning
- Hög korrosionsbeständighet tack vare förkromade tångben som är lätta att rengöra
- Kraftiga tångskaft av sätthärdat kromvanadiumstål
- Angenäm känsla tack vare dubbel dip-beläggning - ligger bra i handen
- Fint låsavstånd möjliggör alla nyckelvidder inom spännområdet

Universaltänger/ vattenpumpstänger serie

- Kompakt och samtidigt mycket motståndskraftig
- I fyra olika längder: 125, 150, 180 och 260 mm
- Bekväm - tack vare snabb justering med beprövad HAZET vipp-/steg-spakfunktion
- Lång livslängd tack vare extremt hårda tänder på käftarna
- Mer kraft tack vare tänder som är förskjutna mot rotationsriktningen
- Exakt låsning med hjälp av laserskurna tänder
- Kraftiga tångskaft av sätthärdat kromvanadiumstål
- Fosfaterad yta
- Angenäm känsla tack vare dubbel dip-beläggning - ligger bra i handen
- Fint låsavstånd möjliggör alla nyckelvidder inom spännområdet

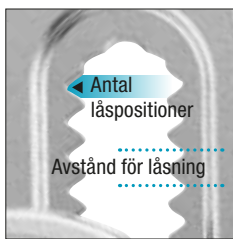

Made in Germany

HAZET No.	Längd mm	Avstånd för låsning mm	Antal låspositioner	Spännområde mm	EAN-No. 4000896 +	Kr.* net
762-12	125	2	12	26	249800	608
762-15	150	2	15	33	249640	644
762-18	180	2	19	42	249787	679
762-26	260	2,5	20	56	249664	799



Made in Germany

HAZET No.	Längd mm	Avstånd för låsning mm	Antal låspositioner	Spännområde mm	EAN-No. 4000896 +	Kr.* net
760-12	125	2	13	27	249749	466
760-15	150	2	14	34	249688	480
760-18	180	2	17	36	249763	517
760-26	260	2,5	17	50	249701	580

Mjuka käftar

Innehåll: - 3 par

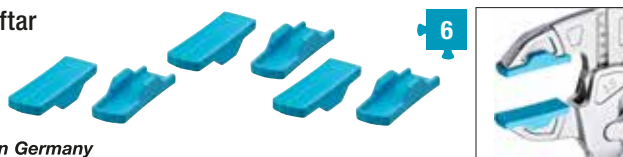

Made in Germany

762-018/6	Mjuka käftar för tångnyckel 762-18	259861	116
762-026/6	Mjuka käftar för tångnyckel 762-26	259885	127

Hävstång sidoskärare

- Prestandaklass H (pianotråd, härdad ståltråd)
- Spakväxling minskar arbetsinsatsen med 40 %
- Öppningsfjäder och låsmekanism
- Induktionshärdad egg med facett
- Egghårdhet: 64 HRC
- Handtag med dubbelbeläggning
- DIN ISO 5747



Made in Germany

HAZET No.	Längd mm	Rm N/mm ² ○ 800	Rm N/mm ² ● 1600	Rm N/mm ² ● 1600	EAN-No. 4000896 +	Kr.* net
1804N-2	160	3	2,7	2,2	086276	756

Tång med rund nos

- Används på svåråtkomliga ställen
- Platt rund form
- Extralångt utförande
- Handtag med dubbelbeläggning



Made in Germany

HAZET No.	Längd mm	Backform	EAN-No. 4000896 +	Kr.* net
① 1841A-280	280	Rakt utförande	051489	392
② 1841B-280	280	Böjt utförande (45°)	051694	476

Nyttofordon lyftgaffel dubbelgrepp

- Slagtåligt, ergonomiskt plasthandtag konstruerat för arbete med båda händerna
- Genomgående sexkantig klinga
- Massivt slaghuvud för kraftig påfrestning
- Härdad, tempererad
- Längd: 1116 mm



2166-4
EAN-No. 4000896161072

3.150 Kr.*
net

Förslagshammare

- Särskilt säker tack vare dubbel kilning (1 ringkil + 1 träkil)
- Hickory-skaft
- DIN 1042



Made in Germany

HAZET No.	Längd mm	Hammarhuvud [g]	Vikt [g]	EAN-No. 4000896+	Kr.* net
2139-1	600	3000	3510	196197	854
2139-2	800	5000	5730	196203	1.190

Plasthammare · rekylfri

- **Rekylfri:** tack vare fyllning med metallkuler i hammarhuvudets mittsektion och exakt anpassat material i hammarhuvudena
- Utbytbara huvuden i polyuretan,
- Splitter- och smulfri
- Materialskonande
- Hög nötningsbeständighet med lång livslängd
- Olje- och bensintåligt PVC-handtag



Reservhuvuden (par)

Made in Germany

HAZET No.	Reservhuvuden för	Ø mm	EAN-No. 4000896+	Kr.* net
1953N-040	1953N-40	40	227792	238
1953N-060	1953N-60	60	227778	511

Made in Germany

HAZET No.	Längd mm	Ø mm	EAN-No. 4000896+	Kr.* net
1953N-40	123	40	227051	770
1953N-60	163	60	227037	1.568

Stiftslagsats med handskydd · långt

- Säkert slaghuvud förhindrar att materialet splittras och deformeras
- Höglegerat verktygsstål, genomhärdat
- Guldfärgad i lackbad
- Alla metalleder är GS-godkända
- Ergonomiskt 2-komponents handskydd:
 - Betydande minskning av skaderisken
 - Dämpande effekt (minskning av handens belastning vid stötar)
 - Säkert grepp

Innehåll:
8 · 10 · 12 · 14 · 16 mm



Verkttyghållare ingår!

5 NYHET!

Made in Germany

751LHS/5-1
EAN-No. 4000896269440

1.848 Kr.*
net



Kraftspakssats

- Platta, avfasade spetsar för användning även i trånga utrymmen
- Massiva fyrkantiga blad för hög kraftöverföring

Totallängd: 600 mm / bladlängd 450 mm

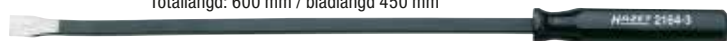

Totallängd: 460 mm / bladlängd: 320 mm

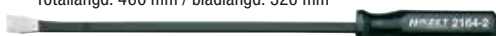

Totallängd: 300 mm / bladlängd: 190 mm

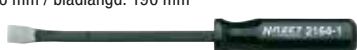

2164/3
EAN-No. 4000896080281

1.232 Kr.*
net

Mässingdorn

- In- och utkörning av t.ex. bussningar, lagerringar, bultar
- Längd: 200 mm
- Diameter: 20 mm



Made in Germany

2534
EAN-No. 4000896016365

420 Kr.*
net

HiPer
HIGH PERFORMANCE
THE ORIGINAL
Made in Germany



Made in Germany

HIPER FINTANDAT VÄNDBART SPÄRRSKAFV

- ▶ Utvecklat och producerat av HAZET "Made in Germany"
- ▶ Hög kontinuerlig belastning för lång livslängd
- ▶ Enormt ökad prestanda



ENDAST ORIGINAL MED 90 TÄNDER OCH 4° AKTIVERINGSVINKEL HÖG PRECISION!



- ① Spärrstycke
- ② Spärrhjul
- ③ Omkopplingspåk
- ④ Käpa
- ⑤ 2-komponent-handtag



6.3 1/4 6.3 1/4 10 3/8 12.5 1/2



Dubbel precision i perfektion!

- ▶ HAZETs interna kvalitetsstandarder garanterar belastningsgränser som ligger långt över standard
- ▶ 90 tänder, 4° fintandning för trånga utrymmen
- ▶ Hävstångens spärrfunktion ger skydd mot önskad omkoppling

Jämförelse av DIN/HiPer-prestanda med 916HP som exempel

Toppbelastning
DIN 3122:2017-04
(statisk belastning)

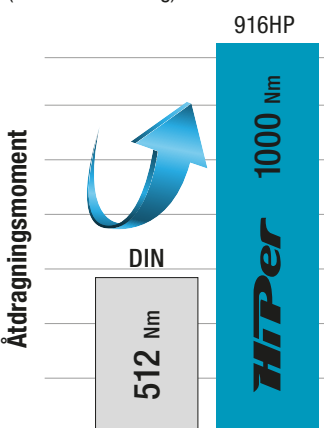

Lång livslängd i hög kontinuerlig belastning
ISO 3315:2018-05
(dynamisk belastning)

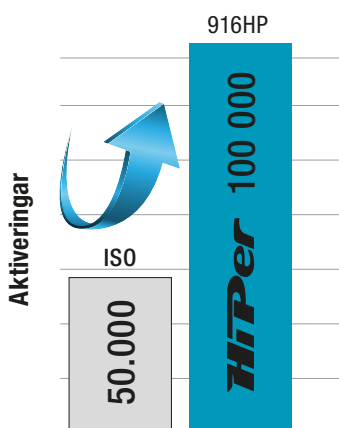

Statisk och dynamisk – Dubbel precision i perfektion!



Made in Germany

	HAZET No.	■	Nm max	Längd mm	EAN-No. 4000896 +	Kr.* net
Våra klassiker!						
①	863HPB	6.3 1/4	120	116	235346	696
②	863HP	6.3 1/4	120	116	226917	696
③	8816HP	10 3/8	400	200	235063	812
④	916HP	12.5 1/2	1000	275	213894	867
⑤	916HPL	12.5 1/2	1000	415	219209	1.386
⑥	916HPLG	12.5 1/2	1000	414 – 614	233076	1.820
Kort utförande!						
⑦	916HPK	12.5 1/2	400	200	244379	903
Med säkerhetslås!						
⑧	863HPS	6.3 1/4	100	116	237234	763
⑨	8816HPS	10 3/8	340	200	237241	920
⑩	916HPS	12.5 1/2	850	275	237258	1.067



Made in Germany

MER RÄCKVIDD. MER KONTROLL.

- ▶ Med vår nya HAZET vändbara spärr kan du enkelt nå även trånga ställen och använda kraften exakt där du behöver den. Kompakt, flexibel och redo för alla applikationer.

STEGLÖST UTDAGBAR FRÅN 730 TILL 1130 MM (UTAN FÖRFIXERADE LÅSPUNKTER)!

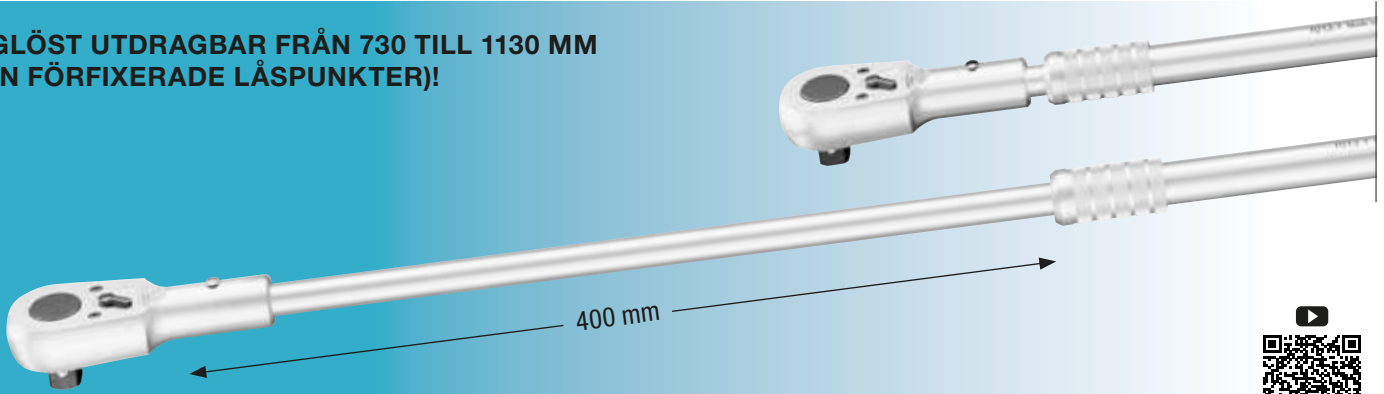

3/4" spärrskaft, utdragbart

- Steglöst utdragbar från 730 till 1130 mm (utan förfixerade låspunkter)
- Vridmoment max.: 1800 Nm
- Lång spakarm för kraftfullt arbete och mer åtdragningsmoment med mindre ansträngning
- Säkert arbete utan förlängningsrör
- Enkel fixering med praktisk spärrmutter
- Vridsäkert handtag garanterar en optimal kraftöverföring utan att man slinter
- HAZET 2-komponentshandtag för förbättrat grepp och säker fasthållning
- Utdragbar 400 mm
- Antal tänder: 32
- Arbetsvinkel: 11,25°
- För handmanövrering
- Yta: förkromad
- Spärr norm DIN 3122 / ISO 3315

- Innehåll:**
- Handtag, utdragbart 1013-1
 - 3/4" vändbart spärrhuvud 1016



20 3/4"

NYHET!



1800 Nm!



Lämplig för stora hylsor med 3/4" drivning och höga belastningar!

Made in Germany
1016LG
EAN-No. 4000896276929

3.710 Kr.*
net



Handtag, utdragbart

- Steglöst utdragbar från 610 till 1010 mm (utan förfixerade låspunkter)
- För 3/4" vändbart spärrhuvud 1016



NYHET!

Made in Germany
1013-1
EAN-No. 4000896273546

1.848 Kr.*
net

* Ej bindande, rekommenderade kampanjpriser exkl. moms. – Priserna gäller från 2026-03-01 till senast 2027-02-28. Vi förbehåller oss prisändringar före 2027-02-28 i händelse av ökade inköps- eller produktionskostnader – Eventuella fel förbehålles.



Made in Germany

VÅR VERKSTADSKLASSIKER!

- ▶ Serie med stort mätområde: 1 - 800 Nm
- ▶ Testad enligt DIN EN ISO 6789-2:2017 med kalibreringscertifikat och serienummer
- ▶ Eget HAZET-servicecenter för bästa service efter försäljningen

ANVÄNDARVÄNLIGT SPÄRRSKAFT

- ▶ 10 versioner med
 - 1/4" - 3/8" - 1/2" - 3/4"
 spärrskaft
- ▶ Exakthet $\pm 3\%$ av skalvärdet (5107 $\pm 4\%$) i arbetsriktning



SYSTEM 5000-3CT

1/4" - 3/8" - 1/2" - 3/4" - 1" Momentnyckel

1 - 800 Nm, $\pm 3\%$ (utom 5107-3CT, $\pm 4\%$)

6.3 1/4 10 3/8 12.5 1/2 20 3/4



Made in Germany

HAZET No.	Utgång	Nm Område	Utlösnings-exakthet $\pm\%$	Längd mm	EAN-No. 4000896+	Kr.* net
5107-3CT	6.3 1/4	1 - 9	4	234	218875	2.408
5108-3CT	6.3 1/4	2,5 - 25	3	234	218882	2.366
5110-3CT	10 3/8	10 - 60	3	320	218899	2.128
5111-3CT	10 3/8	20 - 120	3	375	235384	2.128
5120-3CT	12.5 1/2	10 - 60	3	320	218905	2.226
5121-3CT	12.5 1/2	20 - 120	3	421	218912	2.310
5122-3CT	12.5 1/2	40 - 200	3	519	219001	2.394
5123-3CT	12.5 1/2	60 - 320	3	628	218998	2.660
5143-3CT	12.5 1/2	100 - 400	3	790	235407	6.790
5145-3CT	20 3/4	300 - 800	3	1271	218929	8.862



Ingen tillbakavridning mer!

Instruktioner för inställning



SYSTEM 6000-1CT

3/4" · 1" momentnyckel 400 – 1600 Nm, $\pm 3\%$

- Exakthet $\pm 3\%$ av skalvärdet (i arbetsriktning)
- Inkl. väska för säker förvaring
- 2-komponent-handtag
- Siktfönster för backstöd

Made in Germany

HAZET No.	Utgång	Nm Område	Utlösnings-exakthet $\pm\%$	Längd mm	EAN-No. 4000896+	Kr.* net
6150-1CT	20 3/4	400 - 1000	3	1789	141067	17.962
6160-1CT	25 1"	600 - 1600	3	2455	155316	21.952





ISOLERADE HÖGSPÄNNINGSVERKTYG

- ▶ För säkert och riskfritt arbete
- ▶ För användning upp till 1000 volt
- ▶ Särskild HAZET 1000 V skyddsisolering

1/2" verktygssats · skyddsisolerad

- Arbete med högspänningssystem
- I HAZET L-Boxx – alla verktyg greppbara
- Manövrering av spänningsförande komponenter som t.ex. batterier, kondensatorer eller fördelare
- Användningen av två isolerade förlängningar möjliggör problemfri och säker montering och demontering, t.ex. av batteriet
- Högsta säkerhet genom kontinuerliga kvalitetskontroller av verktyg
- För eldrivna lastbilar från t.ex. **MERCEDES-BENZ · MAN · DAF · RENAULT · SCANIA · Volvo** och eldrivna stadsbussar som t.ex. **MERCEDES-BENZ · MAN · VDL · IVECO · SOLARIS · Volvo · SCANIA · BYD · SILEO · LIKKER · COBUS · MELLOR · KARSAN · IRIZAR · EBUSCO · TEMSA · EURABUS · EASYMILE · NAVJA · LOCAL MOTORS · HEULIEZ**

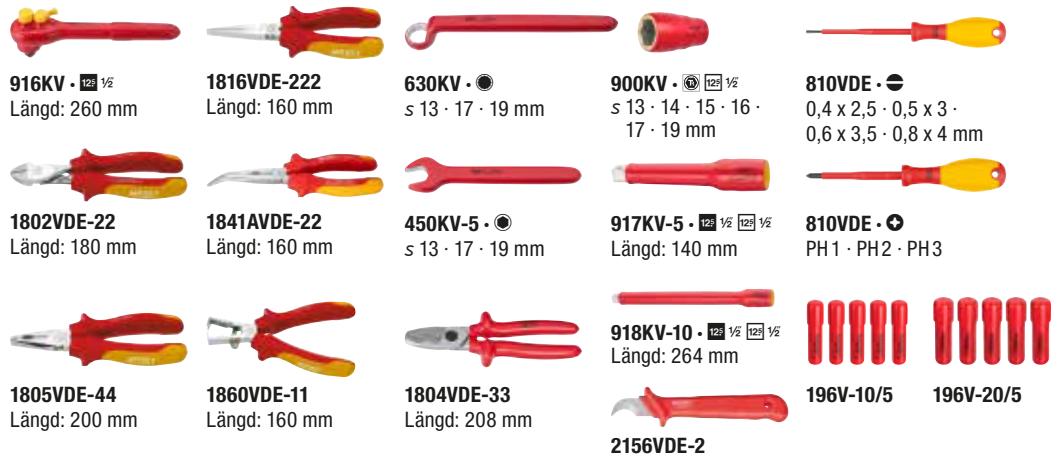

916KV · 125 1/2
Längd: 260 mm

1816VDE-222
Längd: 160 mm

630KV · ●
s 13 · 17 · 19 mm

900KV · 125 1/2
s 13 · 14 · 15 · 16 · 17 · 19 mm

810VDE · ●
0,4 x 2,5 · 0,5 x 3 · 0,6 x 3,5 · 0,8 x 4 mm

1802VDE-22
Längd: 180 mm

1841AVDE-22
Längd: 160 mm

450KV-5 · ●
s 13 · 17 · 19 mm

917KV-5 · 125 1/2 125 1/2
Längd: 140 mm

810VDE · ●
PH 1 · PH 2 · PH 3

1805VDE-44
Längd: 200 mm

1860VDE-11
Längd: 160 mm

1804VDE-33
Längd: 208 mm

918KV-10 · 125 1/2 125 1/2
Längd: 264 mm

196V-10/5 **196V-20/5**
2156VDE-2

Universellt användningsbar på alla lastbilar, bussar samt jordbruks- och anläggningsmaskiner med eldrivning!

150/39
EAN-No. 4000896239641

13.482 Kr.*
net

3/8" Verktygssats för högspänning, skyddsisolerad

- Tillverkad enligt gällande DIN-specifikationer - optimalt skydd och maximal säkerhet tack vare ständig kvalitetskontroll
- Urskärning för eftermontering med 3/8" momentnyckel, isolerad 5109 KV

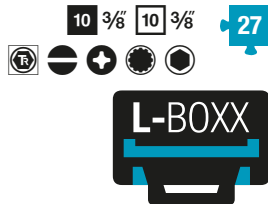

Högspänningsskruvdragarsats för elektriker, skyddsisolerad

- Halkfritt HAZET 3-komponentshandtag, för hög kraftöverföring med upphängningshåll
- Spänningstestare (839P), 220 – 250 V enligt DIN VDE 0680-6



- Innehåll:
- 811KV-PH1, -PH2
 - 811KV-25, -35, -40
 - 839P



811KV/6
EAN-No. 4000896268146

504 Kr.*
net

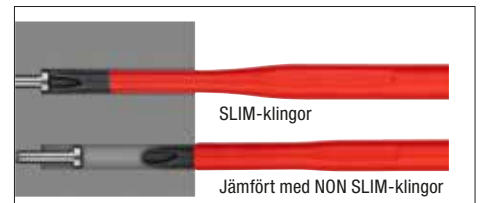

SLIM-klingor

Jämfört med NON SLIM-klingor

Made in Germany
150/27
EAN-No. 4000896245550

Sortiment



9.646 Kr.*
net

* Ej bindande, rekommenderade kampanjpriser exkl. moms. – Priserna gäller från 2026-03-01 till senast 2027-02-28
Vi förbehåller oss prisändringar före 2027-02-28 i händelse av ökade inköps- eller produktionskostnader – Eventuella fel förbehålles.



Twin Turbo

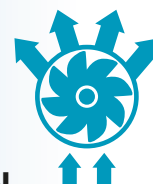

DEN STARKASTE HAZET SLAGSKRUVDRAGAR-SERIEN GENOM TIDERNA!

- ▶ 1/2" · 3/4" · 1" Twin Turbo mutterdragare till 4100 Nm Power
- ▶ Twin Effect – mer effekt på kort tid!
- ▶ Två luftintag och fyra luftuttag
- ▶ Innovativ 8 lamells-luftmotor med 25% högre slageffekt garanterar maximalt vridmoment
- ▶ Eget HAZET-servicecenter för bästa service efter försäljningen

Extremt kompakt

Lossningsmoment maximalt: 550 Nm

- Högeffektivt slagverk med dubbla hammare
- Rekommenderat åtdragningsmoment: 450 Nm
- Ljudeffektnivå (vid driftryck): 103,9 db(A) Lp W
- Ljudtrycksnivå (vid driftryck): 92,9 dB(A) Lp A
- Vibrationsacceleration: 7,64 m/s²
- Varv/min.: 8000
- Luftbehov: 113 l/min
- Lossningsmoment (max.) beräknat med skruvstorlek M: 16
- Vikt: 1,1 kg
- Huslängd: 70 mm



1/2"

 12⁵ 1/2"

**Kan användas med
900SK/10**

 Mer information på
sidan 47

9012PTT
EAN-No. 4000896252732

2.212 Kr.*
net

Kort: endast 128 mm

Lossningsmoment maximalt: 2200 Nm

- Högeffektivt slagverk med dubbla hammare
- Rekommenderat åtdragningsmoment: 948 Nm
- Ljudeffektnivå (vid driftryck): 110,7 db(A) Lp W
- Ljudtrycksnivå (vid driftryck): 99,7 dB(A) Lp A
- Vibrationsacceleration: 8,69 m/s²
- Varv/min.: 8300
- Luftbehov: 147,2 l/min
- Lossningsmoment (max.) beräknat med skruvstorlek M: 16
- Vikt: 1,6 kg
- Huslängd: 128 mm



1/2"

 12⁵ 1/2"

9012TT
EAN-No. 4000896226924

3.262 Kr.*
net

3/4" mutterdragare i 1/2" husstorlek

Lossningsmoment maximalt: 1890 Nm

- Högeffektivt slagverk med dubbla hammare
- Rekommenderat åtdragningsmoment: 900 Nm
- Ljudeffektnivå (vid driftryck): 110,3 db(A) Lp W
- Ljudtrycksnivå (vid driftryck): 99,3 dB(A) Lp A
- Vibrationsacceleration: 11,39 m/s²
- Varv/min.: 8000
- Luftbehov: 150 l/min
- Lossningsmoment (max.) beräknat med skruvstorlek M: 26
- Vikt: 1,7 kg
- Huslängd: 128 mm

Jämförelse av 9013MTT med 9013TT



3/4"



20 3/4"

9013MTT
EAN-No. 4000896258062

5.166 Kr.*
net

Kort: endast 184 mm

Lossningsmoment maximalt: 4100 Nm

- Högeffektivt slagverk med dubbla hammare
- Rekommenderat åtdragningsmoment: 1890 Nm
- Ljudeffektivnivå (vid driftryck): 110,5 dB(A) Lp W
- Ljudtrycksnivå (vid driftryck): 99,5 dB(A) Lp A
- Vibrationsacceleration: 10,69 m/s²
- Varv/min.: 5200
- Luftbehov: 243,5 l/min
- Lossningsmoment (max.) beräknat med skruvstorlek M: 32
- Avtagbar handrem, justerbar 360°
- Vikt: 4,5 kg
- Huslängd: 184 mm



20 3/4"



9013TT
EAN-No. 4000896227143

9.198 Kr.*
net

Lång spindel: 186 mm

Lossningsmoment maximalt: 3800 Nm

- Högeffektivt slagverk med dubbla hammare
- Rekommenderat åtdragningsmoment: 1758 Nm
- Ljudeffektivnivå (vid driftryck): 113,5 dB(A) Lp W
- Ljudtrycksnivå (vid driftryck): 102,5 dB(A) Lp A
- Vibrationsacceleration: 9,02 m/s²
- Varv/min.: 5200
- Luftbehov: 243 l/min
- Lossningsmoment (max.) beräknat med skruvstorlek M: 32
- Avtagbar handrem, justerbar 360°
- Vikt: 5,5 kg
- Huslängd: 184 mm



20 3/4"

9013LGT
EAN-No. 4000896232277

10.066 Kr.*
net

Stark och praktisk

Lossningsmoment maximalt: 4100 Nm

- Högeffektivt slagverk med dubbla hammare
- Rekommenderat åtdragningsmoment: 1898 Nm
- Ljudeffektivnivå (vid driftryck): 112,9 dB(A) Lp W
- Ljudtrycksnivå (vid driftryck): 101,9 dB(A) Lp A
- Vibrationsacceleration: 19,11 m/s²
- Varv/min.: 5200
- Luftbehov: 235 l/min
- Lossningsmoment (max.) beräknat med skruvstorlek M: 32
- Avtagbar handrem, 360° justerbar
- Vikt: 4,6 kg
- Huslängd: 184 mm



25 1"



9014TT
EAN-No. 4000896234684

10.164 Kr.*
net

Lång spindel: 240 mm

Lossningsmoment maximalt: 3850 Nm

- **Kort, kompakt design**
- Högeffektivt slagverk med dubbla hammare
- Rekommenderat åtdragningsmoment: 1627 Nm
- Ljudeffektivnivå (vid driftryck): 113,5 dB(A) Lp W
- Ljudtrycksnivå (vid driftryck): 102,5 dB(A) Lp A
- Vibrationsacceleration: 17,31 m/s²
- Varv/min.: 4600
- Luftbehov: 235 l/min
- Lossningsmoment (max.) beräknat med skruvstorlek M: 32
- Avtagbar handrem, justerbar 360°
- Vikt: 5,9 kg
- Huslängd: 184 mm



25 1"



9014LGT
EAN-No. 4000896234677

10.808 Kr.*
net

Lossningsmoment maximalt: 1 200 Nm

125 1/2"

- Kompakt design för arbete i trånga utrymmen
- Jumbo hammer slagverk
- Varv/min.: 8800
- Luftbehov: 127,4 l/min
- Ljudtrycksnivå (vid driftryck): 92,2 dB(A) Lp A
- Vibrationsacceleration: 13,49 m/s²
- Vikt: 1,3 kg

**Extra kort –
bara 81 mm**

9012M-1

EAN-No. 4000896218356

2.422 Kr.*
net

HAZET No.	Skyddshölje av silikon	EAN-No. 4000896 +	Kr.* net
9012M-1-S	Passar för 9012M-1	222735	85

Lossningsmoment maximalt: 3 400 Nm

25 1"

- Utgång med öppning för fastbultning av verktyg samt med hylsnyckelhållare
- Optimerad hantering på båda sidor för vänster- och högerhänta
- Enhandsomkoppling
- Låg vibration
- Höger-/vänstergång: 3-steg
- Åtdragnings-vridmoment (max.): 2712 Nm
- Driftryck: 6,3 bar
- Varvtal: 5 500 v/min
- Luftbehov: 283 l/min (4,7 l/sek)
- Ljudtrycksnivå (vid driftryck): 103,5 dB(A) Lp A



1"

HAZET No.	Utförande	Längd mm	EAN-No. 4000896 +	Kr.* net
9014PS-1	Kort spindel	382	222490	16.296
9014P-1	Lång spindel, 240 mm	587	218332	17.038

Lossningsmoment maximalt: 54 Nm

- Tack vare öppen 17 mm insexkant, är även bearbetning av extra långa gängor möjlig
- Kan användas för 1/4", 3/8" och 1/2" genom att byta ut spärrhuvudena
- Ljudeffektnivå (vid driftryck): 93,4 dB(A) Lp W
- Ljudtrycksnivå (vid driftryck): 82,8 dB(A) Lp A
- Vibrationsacceleration: 1,80 m/s²
- Varv/min.: 400
- Luftbehov: 84 l/min
- Vikt: 0,48 kg
- Längd: 160 mm

17 mm



10 3/8"



6.3 1/4"

Mini och multifunktion

4

9023M-1

EAN-No. 4000896227112

2.590 Kr.*
net

Lossningsmoment maximalt: 102 Nm

125 1/2"

- För manuell åtdragning med vridmoment > 270 Nm
- Ljudeffektnivå (vid driftryck): 98 dB(A) Lp W
- Ljudtrycksnivå (vid driftryck): 91 dB(A) Lp A
- Vibrationsacceleration: 4,53 m/s²
- Varv/min.: 400
- Luftbehov: 113 l/min
- Vikt: 1,28 kg, längd: 280 mm



1/2"

9022SR-1

EAN-No. 4000896170593

3.276 Kr.*
net

**Slagskruvmejsel med spärr:
Hög arbets säkerhet tack vare
reaktionsfritt slagverk!**
Stiftslagverk

Lossningsmoment maximalt: 120 Nm

125 1/2"

- För manuell åtdragning med vridmoment > 400 Nm
- Ljudeffektnivå (vid driftryck): 102,2 dB(A) Lp W
- Ljudtrycksnivå (vid driftryck): 91,2 dB(A) Lp A
- Vibrationsacceleration: 4,87 m/s²
- Varv/min.: 200
- Luftbehov: 107,6 l/min
- Vikt: 1,55 kg, längd: 285 mm



1/2"

9022-360

EAN-No. 4000896209781

3.346 Kr.*
net

**Tyst läge
30 % lägre ljudnivå tack vare
minskning av driftljudet /
Quiet Mode (ca 10 dB)**
Utlösningsspak 360° roterbar

Spärrskruvdragare

125 1/2"

- När även extremt tätt byggda utrymmen och tål höga manuella åtdragningskrafter
- För manuell åtdragning med vridmoment upp till 400 Nm
- Låg vibration
- Luftanslutning insläpp: inngång 12,91 mm (1/4")
- Kontakt (inkl.): 7,2 nominell bredd
- Driftryck: 6,3 bar
- Ljudeffektnivå (vid driftryck): 104,7 dB(A) Lp W
- Vibrationsacceleration: 5,60 m/s²
- Vikt (netto): 2,1 kg
- Åtdragnings-vridmoment (max.): 94,8 Nm
- Luftbehov: 99,12 l/min (1,7 l/sek)



1/2"

9022P-XLG

EAN-No. 4000896222513

3.486 Kr.*
net

Extra lång: 551 mm

Turbo luftpistol

- Rengöring av smutsiga ytor som t.ex. Stoppade ytor, smuts från hjulhus, djurhår från golvmattor och för fordonsförberedelser, fälg- och detaljrengöring med tryckluft och som förberedande rengöringsarbete för demontering/montering av delar
- Virvelmunstycket genererar en stark luftpuls för rengöring av även envis smuts
- Användning på maskiner, fordon, i verkstäder, för träbearbetning, i hobbyverkstäder
- Extremt praktisk design
- Luftanslutning insläpp: inngång 12,91 mm (1/4")
- Kontakt: Nominell bredd 7,2 (inklusive)
- Slangdiameter (rekommenderad): 10 mm
- Max. tryck: 12 bar
- Ljudtrycksnivå (vid drifttryck): 91 dB(A) Lp A
- Ljudtryck (vid arbetstryck): 102 dB(A) Lp W
- Luftbehov: 80 l/min (vid arbetstryck)
- Längd: 150 mm



Plasthölje skyddar mot repor



9040T-1

EAN-No. 4000896252626

591 Kr.*
net



Extremt effektivt med virvlande luftblåsning!

Standardmunstycke

- Böjt rör: Ø 8 mm, 100 mm
- Temperaturområde: -10 till 80 °C
- Max. drifttryck: 16 bar
- Längd: 247 mm



9040P-1

EAN-No. 4000896209545

223 Kr.*
net

Långt munstycke

- Rakt rör: Ø 8 mm, 300 mm
- Temperaturområde: -10 till 80 °C
- Max. drifttryck: 16 bar
- Längd: 420 mm



9040P-2

EAN-No. 4000896209552

398 Kr.*
net

2-vägs luftpistol med utbytbart munstycke

- Valbar luftanslutning på huvudet eller handtaget
- Utbytbara munstycken:
 - Kort munstycke för trånga utrymmen
 - Långt munstycke (112 mm) med säkerhetsmunstycksspets (repskydd)
- Max. drifttryck: 10 bar



9040-4

EAN-No. 4000896176236

336 Kr.*
net

Munstyckessats

- Utökar användningsområdet på 2-vägs luftpistolen 9040-4 och den långa blåspistolen 9040Lg-3/2
- Brett användningsområde tack vare det stora utbudet med munstycken
- Anslutning (yttergånga): 1/8" PF 28

Expanderbar



Innehåll:

- ① Långt gummimunstycke 63 mm (repskydd)
- ② Kort gummimunstycke 13 mm (repskydd)
- ③ Ytmunstycke plast (ytrengöring)
- ④ Metallmunstycke med kulformad luftöppning (blockeringsfritt)
- ⑤ Metallmunstycke med säkerhetsfunktion (blockeringsfritt)

9040-43/5

EAN-No. 4000896263646

340 Kr.*
net

Luftpistol, extra lång (1085 mm)



Munstycken för lång luftpistol:

Venturimunstycke

- 100 % högre luftutloppsvolym genom venturieffekt
- För 9040-4 och 9040 LG-3/2



9040LG-3-01

EAN-No. 4000896241514

304 Kr.*
net

Sidomunstycke 90°

- Munstycket möjliggör blåsning i sidled, t.ex. för rengöring av sandwichkylare och andra svåråtkomliga områden
- För 9040-4 och 9040 LG-3/2



9040LG-3-02

EAN-No. 4000896241521

304 Kr.*
net

9040LG-3/2

EAN-No. 4000896206339

1.149 Kr.*
net



Kylsystemsköljare · Tvättpistolsats

- Effektiv, kraftfull och lösningsmedelsfri rengöring av t.ex. kylsystem med graderat systemrengöringsmunstycke
- Rengöring utan användning av aggressiva kemikalier eller lösningsmedel
- Vridbar led på vattenanslutningen, hjälper till att undvika "slangtrassel"
- Steglös oberoende reglering av vatten- och tryckluftsförsörjning
- Temperaturområde: -10 till 40 °C
- Vikt (netto): 0,4 kg
- Kontakt (inkl.): 7,2 nominell bredd

Innehåll:

- Vattenanslutningsvarianter: 1/2" (13 mm) nippel för vattenkoppling (kompatibel med Gardena-systemet) eller 3/4" (20 mm) GHT-slanggänga
- Jet-munstycke
- Graderat systemrengöringsmunstycke

3

9048P-2/3

EAN-No. 4000896234608

1.018 Kr.*
net

Fettspruta, pneumatisk

- Fyllmängd: 400 ml
- 360° justerbar kropp



Längd: 172 mm

Längd: 230 mm

9042N-1

EAN-No. 4000896176472

1.470 Kr.*
net

Nålhammare

- Exakt borttagning av rost m.m.
- I pistolform
- Justerbart nålskydd möjliggör maximalt utnyttjande av nålarna
- 2-delat hölje underlättar underhåll
- 19 nålar, Ø 3 mm
- 3200 slag/min
- Längd: 321 mm

9035-5

EAN-No. 4000896132355

4.382 Kr.*
net

HAZET No.	Benämning	Reservdelar	EAN-No. 4000896+	Kr.* net
9035-050	Reservnålar för nålhammare 9035-5, Ø 3 mm,	19	139385	347

Mini nålhammare

- Skonsam rengöring av smutsiga/rostiga delar, särskilt rengöring av t.ex. bromssystem
- Justerbar nålvagn med integrerad nålstyrning ger lång livslängd
- Lämplig för bearbetning av rostfritt stål
- 3000 slag / minut



Justerbar nålvagn med integrerad nålstyrning ger lång livslängd

9035M-6

EAN-No. 4000896258109

3.290 Kr.*
net

HAZET No.	Reservdelar	Reservdelar	EAN-No. 4000896+	Kr.* net
9035M-050	Reservnålar för mini nålskalare 9035M-6, Ø 1,3 mm	13	233205	617

Vibrationsmejselsats

- Vibrationsapplikationer på rostiga skruvförband
- Slagfrekvensen kan ställas in i 9 steg upp till 2600 slag/min
- Snabbchuck medföljer
- Längd: 211 mm
- Höjd: 189 mm

9035V/5

EAN-No. 4000896213368

4.214 Kr.*
net

HAZET No.	Reservdelar	EAN-No. 4000896+	Kr.* net
① 9035VH	Kombinerad basapparat (vibrations- och hammarfunktion)	214020	3.080
② 9035V-01	Halvrund vibrationsmejsel	214181	365
③ 9035V-02	Rund vibrationsmejsel	214174	365
④ 9035V-03	Vibrationsmejsel	214167	451
⑤ 9035V-04	Vibrationsmejsel	214150	451

5

Mejselhammarsats

- Kapning av karosseripaneler med tryckluft och för användning inom industrisektorn
- Slagfrekvensen kan ställas in i 9 steg upp till 2600 slag/min
- Snabbchuck medföljer
- Längd: 211 mm
- Höjd: 189 mm

9035H/6

EAN-No. 4000896214655

3.276 Kr.*
net

HAZET No.	Reservdelar	EAN-No. 4000896+	Kr.* net
① 9035VH	Kombinerad basapparat (vibrations- och hammarfunktion)	214020	3.080
② 9035H-01	Platt mejsel	214136	192
③ 9035H-02	Plåtsepareringsmejsel	213924	192
④ 9035H-03	Spetsig mejsel	214198	192
⑤ 9035H-04	Separeringsmejsel för nitar	214143	192
⑥ 9035H-05	Separeringsmejsel för kurvor	214525	192

6

Blindnitpistol

- Pneumatisk, hydraulisk
- Lämplig för nitar av rostfritt stål upp till 6,4 mm
- Professionell nitning vid kontinuerlig användning med stål-, rostfritt stål-, aluminium- och kopparnitar upp till 6,4 mm
- **Möjliga nitstorlekar: 3,0 · 3,2 · 4,0 · 4,8 · 5,0 · 6,0 och 6,4 mm**
- 5 munstycken (ett förmonterat): 2,4 · 3,2 · 4 · 4,8 mm



9037N-2

EAN-No. 4000896205578

7.826 Kr.*
net

Djupslip

- Effekt: 700 Watt
- Varv/min.: 14000
- Längd: 371 mm



9033P-8

EAN-No. 4000896190515

3.850 Kr.*
net

HAZET No.	Reservdelar		EAN-No. 4000896+	Kr.* net
9033P-08/5	Kapskivesats	5	201549	232
9033P-08/25	Kapskivesats	25	201402	882

Sticksåg

- Höjinställbart stödfäste, även för dubbelväggiga plåtar
- Ökad prestanda med samtidig minskning av vikt, luftförbrukning, buller och vibrationer
- Justerbar riktning på luftutsläppet
- Lämplig för små sågradier
- Skärkapacitet aluminium: 4 mm
- Skärkapacitet stålplåt: 3 mm
- Slag /min: 9500
- Tack vare de medföljande filbladen (ingår), särskilt lämpliga för rengöring av sensoraxlar etc



9034P-2

EAN-No. 4000896218288

3.052 Kr.*
net

HAZET No.	Reservdelar		EAN-No. 4000896+	Kr.* net
9034P-R/5	Sågblad, fasade tänder, längd: 153 mm	5	218318	402
9034P-050/5	Filsats, längd: 153 mm	5	218349	400
9034P-018/5	Sågblad, 93 mm, 18 tänder	5	225958	269
9034P-024/5	Sågblad, 93 mm, 24 tänder	5	225965	269
9034P-032/5	Sågblad, 93 mm, 32 tänder	5	225989	269

Däcktrycksmätare

- Speciell gummibeläggning skyddar den exakta manometern från lätta stötar
- Fyllning och mätning av däcktrycket
- Mättolerans klass: 1,6 ($\pm 0,192$ bar)
- Manometerns diameter: 63 mm
- Skalvärde i bar och psi
- Uppdelning: bar (0,1) / psi (2)
- Manometervisare i metall för optimal avläsbarhet
- Mätområde för manometer: 0(0,2) - 12 bar / 0 (4) - 174 psi
- Handtag med manöverspak och lossningsknapp på sidan (för enhandsmanövrering)
- Slanglängd: 500 mm
- Max. tryck: 12 bar (174 psi)
- Integrerad upphängningsanordning i handtaget
- Gänga för luftanslutning: 1/4" BSPT (F)
- Temperaturområde: -10 till +40 °C
- Hölje tillverkat av slitstarkt POM-material
- Inkl. tysk luftanslutningsnippel med tätningssring (max. åtdragningsmoment 3,5 Nm)



Ø 63 mm

NYHET!
Exakt tryckmätare!
**Flexibel slang
(längd: 500 mm) med integrerad
momentnippel!**

9041P-1

EAN-No. 4000896277285

511 Kr.*
net

Däcktrycksmätare

- Mätområde för manometer: 0–12 bar, delning: 0,1 bar
- Max. tryck: 12 bar
- Temperaturområde: -20 till 60 °C
- Skalvärde i bar
- Slang med integrerad momentnippel
- Mättolerans: -15 till 25 °C,
0 - 4 bar: $\pm 0,08$ bar,
4 - 12 bar: $\pm 0,16$ bar
- Slanglängd: 1000 mm

Kalibrerings-
försegling
Kalibrerad
Omkalibrering möjlig
(inte via HAZET)

9041G-1

EAN-No. 4000896212385

1.312 Kr.*
net

Ø 80 mm

- Mätområde för manometer: 0–12 bar, delning: 0,01 bar
- Max. tryck: 12 bar
- Temperaturområde: -20 till 50 °C
- Visning växlingsbar mellan bar/PSI/kg/cm²
- Slang med integrerad momentnippel
- Mättolerans: -15 till 25 °C: $\pm 0,1$ bar
- Slanglängd: 400 mm

Digital

9041D-1

EAN-No. 4000896212378

1.186 Kr.*
net

Ø 63 mm



Slangupprullare

- Automatisk slangvinda håller ordning i verkstaden – ingen slang som ligger och skräpar, vilket minskar risken för olyckor
- För tryckluft
- Max. driftryck: 20 bar
- Temperaturområde: -40 till 60 °C (9040N-10) / -40 till 80 °C (9040N-13)
- Anslutnings slangens längd: 0,8 m
- Jämn upprullning genom automatisk styrning
- Bromsad upprullning motverkar risk för olyckor
- Mått: 459 x 378 x 205 mm (9040N-10) / 500 x 418 x 210 mm (9040N-13)

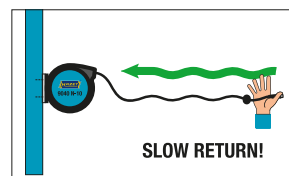
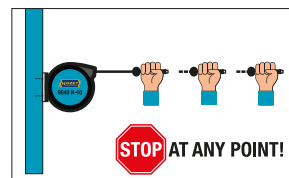

HAZET No.	Slangens innerdiameter mm	EAN-No. 4000896 +	Kr.* net
9040N-10	10	206445	2.320
9040N-13	13	214648	2.730

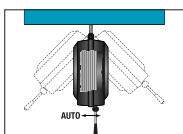

Slanglängd: 15 m

Öppen slangupprullare

- Automatisk slangupprullare skapar ordning
- Robust stålutförande med rullstyrning
- För tryckluft
- Integrerat rullinlopp
- Svängbar bas 180°
- Öppen konstruktion för att förhindra smutsansamling
- Visuell inspektion av slangens
- Slang invändig \varnothing : 10 mm
- Mått: 400 x 186 x 522 mm



90400S-10
EAN-No. 4000896252602

2.940 Kr.* net

Slanglängd: 20 m



Kabelupprullare

- Automatisk kabelvinda skapar ordning och reda i verkstaden - inga kablar ligger och skräpar, vilket minskar risken för olyckor
- Inklusive lednings skyddsbrytare
- Endast lämplig för användning inomhus
- 230 V AC
- Ledning: H07RN-F 3 x 2,5 mm²
- Ledningslängd: 20 m
- Anslutningsledningslängd: 1,5 m
- Jämn upprullning genom automatisk styrning
- Bromsad upprullning motverkar risk för olyckor
- Mått: 429 x 261 x 175 mm



9040D-2.5
EAN-No. 4000896214631

3.304 Kr.* net

Ledningslängd: 20 m



Tryckluftsslang

- Brett temperaturområde
- I enlighet med DIN EN ISO 5774
- Tryckluftsslang med snabbkoppling och anslutningsnippel
- Pressat kopplingsuttag / kopplingsplugg
- Sprängtryck: 60 bar
- PVC-NBR hybridpolymer tryckluftsslang



Inkl. böjskydd på båda sidor

HAZET No.	Slanglängd m	Slangens innerdiameter mm	EAN-No. 4000896 +	Kr.* net
9040N-1010	10	10	263684	315
9040N-1020	20	10	263707	461

Spiralslang

- Högflexibel polyuretanslang
- 360° vridpunkt på anslutningsstycken
- Temperaturområde: -20 till 60 °C
- Arbetstryck 10 bar



HAZET No.	Slanglängd m	Slangens innerdiameter mm	EAN-No. 4000896 +	Kr.* net
9040-7	7,62	6,35	153404	645
9040S-10	7,62	10	212361	868

Säkerhetskoppling 0 – 20 bar

- För alla luftanslutningsnippel
- Luftanslutningsgånga (IG): 16,41 mm 3/8"
- Finns även för slangnippel 10 mm och med invändig och utvändig gånga 1/4" och 3/8"



9000-061
EAN-No. 4000896195299

515 Kr.* net

Passar till slangupprullare 9040N-10 och 90400S-10

Säkerhetskoppling 0 – 50 bar

- För luftanslutningsnippel 10 mm
- Luftanslutningsgånga (IG): 20,95 mm 1/2"



9000-062
EAN-No. 4000896218936

640 Kr.* net

Passar till slangupprullare 9040N-13



REN ENTUSIASM! KOMPATIBEL MED ALLA ENHETER I DET NYA SYSTEMET 9500

Vår kvalitet gör skillnaden:

Tillförlitlig prestanda och lång livslängd!

Flexibla kontakter ① bidrar till att förhindra batterislitage och förlänga deras livslängd.

Vibrationsdämpande kuddar ② ⑱ ⑳ ett spärrfäste på batteriets huvudände ③ minimerar vibrationer och ökar därmed livslängden på batterier och enheter. (Ingen "avböjning" av batteriet → "wobbling-effekt")



Batteripaket li-jonbatteri, 18 volt

- Kompatibel med alla enheter i 9500-serien
- Batteripaket li-jonbatteri 18 volt
- LED-batterikapacitetsindikator för batterikapacitet på batteripaketet
- Electronic Management System (EMS) skyddar batteriet, förlänger livslängden och ökar effekten
- Laddnings- och urladdningsskydd
- Skydd mot damm och stänkvatten

5 Ah

- 18 volt li-jonbatteri batteripaket 5 Ah
- Mått (L x B x H): 120 x 75 x 70 mm
- Vikt: 0,74 kg

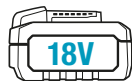

9500-05
EAN-No. 4000896266166

1.666 Kr.*
net

2,5 Ah

- 18 volt li-jonbatteri batteripaket 2,5 Ah
- Mått (L x B x H): 120 x 75 x 50 mm
- Vikt: 0,42 kg



9500-025
EAN-No. 4000896265138

1.064 Kr.*
net

Snabbladdare för 18 V batterier

- Upp till 80 % av laddningskapaciteten efter ca 30 min. tack vare en speciell laddningsprocess
- Stor LCD-display för avläsning av laddningsstatus och batteridiagnostik (trafikljusindikering)
- Laddningstid 18 V: 2,5 Ah batteripaket ca 40 minuter, 5 Ah batteripaket ca 45 minuter
- Urladdnings- och överbelastningsskydd
- Integrerad kylning av batteripaketet
- Ingångsspänning: 230 Volt
- Drifttemperatur: 0 till 40°C
- Laddningsström: 9 A
- Integrerade punkter för väggmontering
- Mått (L x B x H): 205 x 150 x 80 mm
- Vikt: 0,89 kg



Batteri ca. 50 %

Batteri ca. 80 % (startklar)



Stoppljusindikering: Visar laddningsnivån i färg (röd-gul-grön) och kvarvarande tid till fullständig laddning

9501-1018
EAN-No. 4000896265114

994 Kr.*
net

Batteri start-sats

- För laddning av 18 volts batteripaket

Innehåll

- 2x batteripaket li-jonbatteri 9500-05 (5 Ah, 18 volt)
- Snabbladdare 9501-1018



3



9500-05/3
EAN-No. 4000896265251

3.500 Kr.*
net



* Ej bindande, rekommenderade kampanjpriser exkl. moms. – Priserna gäller från 2026-03-01 till senast 2027-02-28. Vi förbehåller oss prisändringar före 2027-02-28 i händelse av ökade inköps- eller produktionskostnader – Eventuella fel förbehålles.

Hållare ny AKKU-SYSTEM 9500

- För HAZET verktygsvagn Assistent 167-3S · 176N · 178N · 179N · 179NX · 179NXL · 179NXXL · 179NXXL-8D och arbetsbänk Assistent 177W · 179NW · 179NWL
- Enkel montering tack vare inhängningsfunktion
- Individuell montering på perforerade verktygsväggar med kvadratisk hålmönster
- Lätt att rengöra tack vare slät beläggning

Hållare för batteridrivna enheter

- Låsbar klämma ingår
- På ovsidan finns plats för laddare och extra batterier
- Kvadratisk hålmönster för extra krokarna gör att upp till tre batteridrivna verktyg kan fästas
- Mått (L x B x H): 334 x 200 x 152 mm
- Vikt: ca 2,2 kg



Made in Germany
179N-55
EAN-No. 4000896269839

843 Kr.*
net

Hållare för 2 batteripaket

- Gör det möjligt att ansluta upp till 2 batterier
- För HAZET stansade verktygstavlor: 176N-26 · 179N-26 · 179NXL-26 · 179NXXL-26 · 179NW-26
- Mått (L x B x H): 180 x 15 x 100 mm
- Vikt: ca 0,24 kg



Made in Germany
179N-56
EAN-No. 4000896269815

300 Kr.*
net

Hållare för HAZET batteriladdare

- Låsbar klämma ingår
- Kabelskydd
- Möjliggör montering av HAZET batteriladdare 9501-1018
- För HAZET stansade verktygstavlor: 176N-26 · 179N-26 · 179NXL-26 · 179NXXL-26 · 179NW-26
- Mått (L x B x H): 209 x 86 x 174 mm
- Vikt: ca 0,42 kg



Made in Germany
179N-57
EAN-No. 4000896269792

274 Kr.*
net

1/2" batteridrivna mutterdragarsats, 18 volt

Innehåll:

- 1/2" batteridrivna slagskruvdragare 9512-600
- 2x batteripaket li-jonbatteri 9500-05 (5 Ah, 18 volt)
- Snabbbladdare 9500-18

125 1/2 4

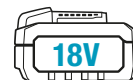

5 Ah, 18 Volt

1/2"



**Lossningsmoment
maximalt: 600 Nm**

- 1/2" batteridrivna slagskruvdragare 9512-600**
- Varv/min.: 2700
 - Vikt (utan batteri): 1,17 kg



9512-600/4
EAN-No. 4000896265176

5.586 Kr.*
net



1/2" batteridrivna mutterdragarsats, 18 volt

Innehåll:

- 1/2" batteridrivna slagskruvdragare 9512-950
- 2x batteripaket li-jonbatteri 9500-05 (5 Ah, 18 volt)
- Snabbladdare 9500-18



5 Ah, 18 Volt

1/2"

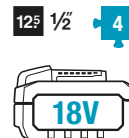

NYHET!

**Lossningsmoment
maximalt: 950 Nm**

1/2" batteridrivna slagskruvdragare 9512-950

- Varv/min.: 2450
- Vikt (utan batteri): 1,9 kg



9512-950/4

EAN-No. 4000896272716

5.586 Kr.*
net



3/4" batteridrivna mutterdragarsats, batteridrivna arbetslampa, 18 volt

Innehåll:

- 3/4" batteridrivna slagskruvdragare 9513-2100
- 2x batteripaket li-jonbatteri 9500-05 (5 Ah, 18 volt)
- Snabbladdare 9501-1018
- Batteridrivna arbetsbelysning 9579-10



5 Ah, 18 Volt

3/4"

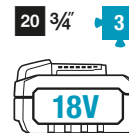

NYHET!

**Lossningsmoment
maximalt: 2100 Nm**

3/4" batteridrivna slagskruvdragare 9513-2100

- Lossningsmoment maximalt: 2100 Nm
- Varv/min.: 1900
- Vikt (utan batteri): 3,1 kg

Batteridrivna arbetsbelysning 9579-10

- LED-lamphuvudet kan vridas 180° och 270°
- Kraftfull LED-batterilampa med 8 lysdioder
- 3 ljusstyrkenivåer: 200 · 500 · 1000 lumen

9500P-3/3

EAN-No. 4000896279883

8.526 Kr.*
net



Batteridrivna skruvdragarsats, 18 volt

4

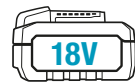

Innehåll

- Batteridrivna borrar-skruvdragare 9530-10
- 2x batteripaket li-jonbatteri 9500-025 (2,5 Ah, 18 volt)
- Snabbbladdare 9500-18



2,5 Ah, 18 Volt



Batteridrivna borrar-skruvdragare 9530-10

- Antal vridmomentnivåer: 18 + 1
- Borrchuck hylsa: 1,5 - 13 mm
- Vikt (utan batteri): 1,14 kg



9530-1/4

EAN-No. 4000896265213

2.786 Kr.*
net

Batteridrivna borrar-skruvdragare, 1/2" batteridrivna slag-skruvdragare, batteridrivna vinkelslip sats, 18 Volt

125 1/2

6

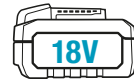

Innehåll

- Batteridrivna borrar-skruvdragare 9530-10
- 1/2" batteridrivna slag-skruvdragare 9512-950
- Batteridrivna vinkelslip 9533-10
- 2x batteripaket li-jonbatteri 9500-05 (5 Ah, 18 volt)
- Snabbbladdare 9501-1018



Batteridrivna borrar-skruvdragare 9530-10

- Antal vridmomentnivåer: 18 + 1
- Borrchuck hylsa: 1,5 - 13 mm
- Vikt (utan batteri): 1,14 kg

9500P-1/6

EAN-No. 4000896265190

9.786 Kr.*
net

1/2"



1/2" batteridrivna slag-skruvdragare 9512-950

- Lossningsmoment maximalt: 950 Nm
- Varv/min.: 2450
- Vikt (utan batteri): 1,17 kg



5 Ah, 18 Volt

Snabbbladdare

- Laddare med „Stoppljusindikering“: Visar laddningsnivån i färg (röd-gul-grön) och kvarvarande tid till fullständig laddning



Batteridrivna vinkelslip 9533-10

- Varv/min.: 10000
- Maximal skivdiameter: 125 mm
- Vikt (utan batteri): 1,8 kg

Hybrid batteridrivna DAB-radio, batteridrivna torrsug, batteridrivna arbetsbelysning sats, 18 volt

Innehåll

- Professionell hybrid batteridrivna radio 9580-10
- Batteridrivna torrsug 9543-10
- Batteridrivna arbetsbelysning 9579-10



3

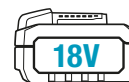

Batteri-9543-10

- Filteryta: 3000 cm²
- Behållarens volym: 6 liter
- Vikt (utan batteri): 3,3 kg

Batteridrivna arbetsbelysning 9579-10

- 1000 lumen
- LED-lamphuvudet kan vridas 180° och 270°

Inkl. 230 volt strömförsörjningsenhet (redo för omedelbar användning)
Utan batteri och laddare

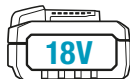

9500P-2/3

EAN-No. 4000896265152

6.006 Kr.*
net

Professionell hybrid batteridrivna radio med Bluetooth, 18 volt och 230 volt 9580-10

- Bluetooth®, Aux-ingång, USB-port, laddningsmöjlighet för smartphones, surfplattor
- DAB och FM
- 2 x 10 watt
- Vikt (utan batteri): 4,3 kg



1/2" batteridrivna mutterdragare, kompakt, 18 volt Maximalt åtdragningsmoment: 600 Nm

- Automatisk stoppfunktion stoppar maskinen så snart slagmekanismen startar eller slutar fungera när den lossas: Undviker överdragnings eller förlust av skruvar och muttrar under drift
- Autostoppfunktion: Val via "M"-knappen
- Kort huvudlängd och kompakt design garanterar perfekt arbete i trånga arbetsutrymmen
- integrerad LED-lampa med 5-stegsjustering
- Undvik överdragnings av t.ex. små skruvar tack vare inställningsmöjligheter i tre olika varvtalsområden ("Speed Command")
- Höger- och vänstergång med tillkopplingspär
- Åtdragnings-vridmoment maximalt: 406 Nm
- Lossningsmoment maximalt: 600 Nm
- Tomgångsvarvtal · 1:a steget: 0 - 1000 rpm.
- Tomgångsvarvtal · 2:a steget: 0 - 1800 rpm.
- Tomgångsvarvtal · 3:e steget: 0 - 2700 rpm.
- Tomgångsvarvtal: 0 - 3750 rpm.
- Elektronisk nödbroms
- Ergonomiskt utformat, halkfritt gummerat handtag
- LED-indikator för batterikapacitet på batteripaketet
- Kompatibel med alla 18-volts batteripaket i 9500-serien
- Vikt (utan batteri): 1,2 kg

12 1/2



1/2"

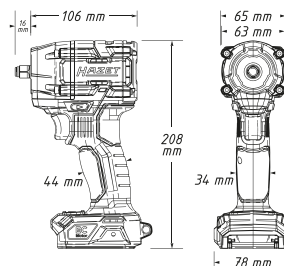

Utan batteri och laddare

9512-600

EAN-No. 4000896265053

3.430 Kr.*
net

Träfunktion: Ökar prestandan avsevärt vid skruvdragning i trä.

- 1 Valknapp för nivå 1 - 3
- 2 Statuslampor: Nivå 1 - 3
- 3 Indikatorlampor: Autostoppfunktion
- 4 Indikatorlampa: Träfunktion
- 5 Valknapp för autostopp eller träfunktion



* Ej bindande, rekommenderade kampanjpriser exkl. moms. - Priserna gäller från 2026-03-01 till senast 2027-02-28
Vi förbehåller oss prisändringar före 2027-02-28 i händelse av ökade inköps- eller produktionskostnader - Eventuella fel förbehålles.

Automatisk stoppfunktion stoppar maskinen så snart slagmekanismen startar eller slutar fungera när den lossas: Undviker överdragning eller förlust av skruvar och muttrar under drift!

1/2" batteridrivna mutterdragare, 18 volt

Lossningsmoment maximalt: 950 Nm

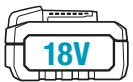
 12⁵ 1/2"

- **Automatisk stoppfunktion stoppar maskinen så snart slagmekanismen startar eller slutar fungera när den lossas: Undviker överdragning eller förlust av skruvar och muttrar under drift**
- Autostoppfunktion: Val via "A"-knappen
- Kraftfull slagmekanism för maximal prestanda gör det möjligt att använda fasta, t.ex. rostiga skruvförband, även i extrema tillämpningar
- LED-lampa med efterglödfunktion
- Undvik överdragning av t.ex. små skruvar tack vare inställningsmöjligheter i tre olika varvtalsområden ("Speed Command")
- Höger- och vänstergång med tillkopplings spärr
- Åtdragnings-vridmoment · 1. steg: maximalt: 150 Nm
- Åtdragnings-vridmoment · 2. steg: maximalt: 200 Nm
- Åtdragnings-vridmoment · 3. steg: maximalt: 750 Nm
- Lossningsmoment maximalt: 950 Nm
- Tomgångsvarvtal · 1:a steget: 0 - 1000 rpm.
- Tomgångsvarvtal · 2:a steget: 0 - 2000 rpm.
- Tomgångsvarvtal · 3:e steget: 0 - 2450 rpm.
- Elektronisk nödbroms
- Maskinhuvud av pressgjuten aluminium i kompakt design
- Stöttåligt och extremt slitstarkt
- LED-indikator för batterikapacitet på batteripaketet
- Kompatibel med alla 18-volts batteripaket i 9500-serien
- Vikt (utan batteri): 1,9 kg

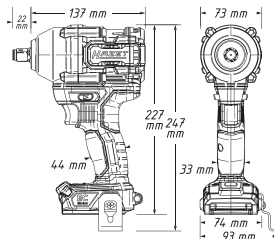

Patenterad vibrationsdämpning skyddar handleden och batterispärren



- | | |
|---|-----------------------------------|
| ① | Valknapp för nivå 1 - 3 |
| ② | Statuslampor: Nivå 1 - 3 |
| ③ | Indikatorlampa: Autostoppfunktion |
| ④ | Valknapp för autostoppfunktion |



Utan batteri och laddare
9512-950
EAN-No. 4000896265039



3.430 Kr.*
net

3/4" batteridrivna mutterdragare, 18 volt

Lossningsmoment maximalt: 2100 Nm

20 3/4"

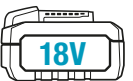

- **Automatisk stoppfunktion stoppar maskinen så snart slagmekanismen startar eller slutar fungera när den lossas: Undviker överdragning eller förlust av skruvar och muttrar under drift**
- Autostoppfunktion: Val via "M"-knappen
- Integrerat LED-ljus som kan ställas in på fem olika nivåer
- Undviker överdragning av t.ex. små skruvar tack vare inställningsmöjligheter i tre olika varvtalsområden ("Speed Command")
- Höger- och vänstergång med tillkopplings spärr
- Steglös hastighetsreglering
- Antal vridmomentnivåer: 3
- Tomgångsvarvtal · 1:a steget: max: 500 rpm.
- Tomgångsvarvtal · 2:a steget: max: 1000 rpm.
- Tomgångsvarvtal · 3:e steget: max: 1900 rpm.
- Lossningsmoment maximalt: 2100 Nm
- Tomgångsvarvtal: 0 - 2350 rpm.
- Elektronisk nödbroms
- Ergonomiskt utformat, halkfritt gummerat handtag
- Maskinhuvud av pressgjuten aluminium i kompakt design
- Stöttåligt och extremt slitstarkt
- LED-indikator för batterikapacitet på batteripaketet
- Kompatibel med alla 18-volts batteripaket i 9500-serien
- Vikt (utan batteri): 3,1 kg

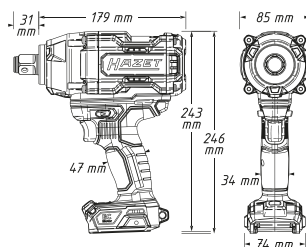

Patenterad vibrationsdämpning skyddar handleden och batterispärren



- | | |
|---|-----------------------------------|
| ① | Valknapp för nivå 1 - 3 |
| ② | Statuslampor: Nivå 1 - 3 |
| ③ | Indikatorlampa: Autostoppfunktion |
| ④ | Valknapp för autostoppfunktion |



Utan batteri och laddare
9513-2100
EAN-No. 4000896265015



5.446 Kr.*
net

Batteridrivna skruvdragare, 18 volt

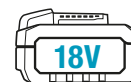

- Kompakt, kraftfull borrar-skruvdragare med extremt kort huvudlängd
- Snabbfästande borrar-chuck, metallversion och Auto Lock-funktion
- Elektronisk nödbroms
- Höger- och vänstergång med tillkopplingsparr
- Ergonomiskt utformat, halkfritt gummert handtag
- LED-lampa med efterglödfunktion
- Bältesklämma och bitgarage
- Antal vridmomentnivåer: 18 + 1
- Åtdragnings-vridmoment (hård) maximalt: 65 Nm
- Maximal borrar-diameter: 1,5 - 13 mm
- Tomgångsvarvtal · 1:a drevet: 0 - 500 rpm.
- Tomgångsvarvtal · 2:a drevet: 0 - 1800 rpm.
- LED-indikator för batterikapacitet på batteripaketet
- Kompatibel med alla 18-volts batteripaket i 9500-serien
- Vikt (utan batteri): 1,14 kg

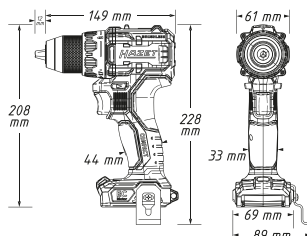

Utan batteri och laddare
9530-10
EAN-No. 4000896266142



2.226 Kr.*
net

Sladdlös slagbormaskin, 18 volt

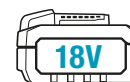

NYHET!

- Electronic Management System (EMS) skyddar maskinen, förlänger livslängden och ökar effekten
- Anti-kickback stänger av motorn när skruvförband och borrhål blockeras, vilket förhindrar att handleden vrids
- Turboläge för snabbare och kraftfullare arbete.
Om turbon kopplas in uppnås ett upp till 27% högre varvtal
- Maximalt åtdragningsmoment på 158 Nm för borrar, slagborrning och skruvdragning, även i extrema applikationer. Den valda åtdragningsmomentinställningen bibehålls när man växlar från borrar till slagborrningsfunktion tack vare direktväxling
- Höger- och vänstergång med tillkopplingsparr
- Elektronisk nödbroms
- Robust växellådshus i pressgjuten aluminium
- Snabbfästande borrar-chuck i metallversion med tryckring och Auto Lock-funktion
- Ergonomiskt utformat, halkfritt, gummert handtag
- Integrerad LED-belysning med efterlysningsfunktion
- LED-indikator för batterikapacitet
- Maximal borrar-diameter
 - Trä: 89 mm
 - Stål: 13 mm
- Inkluderar monterbart extrahandtag, bältesklämma och bitgarage
- Ljudtrycksnivå: 93 dB(A) LpA
- Ljudeffektnivå LWA: 104 dB(A)
- Osäkerhet: K=3 dB (A)
- Vibrationsacceleration: 3,24 m/s²
- Osäkerhet: K= 1,5 m/s²
- Kompatibel med alla 18-volts batteripaket i 9500-serien
- Vikt (utan batteri): 1,7 kg

Lossningsmoment maximalt: 158 Nm

Med slagfunktion!

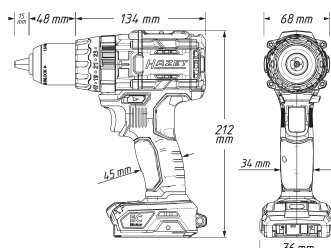

Utan batteri och laddare

9530-11
EAN-No. 4000896272730

3.920 Kr.*
net



* Ej bindande, rekommenderade kampanjpriser exkl. moms. – Priserna gäller från 2026-03-01 till senast 2027-02-28
Vi förbehåller oss prisändringar före 2027-02-28 i händelse av ökade inköps- eller produktionskostnader – Eventuella fel förbehålles.

Sladdlös vinkelslip Ø 125 mm, 18 volt

- Ergonomisk, kompakt husdesign
- Mjukstart tack vare mikroprocessorelektronik
- Återstartspärr efter strömavbrott
- Överlastskydd
- Temperaturövervakning
- Anti-Kickback – Apparaten stoppar vid kraftig varvtalsförlust på grund av lutning
- Löstagbart skyddsgaller i metall skyddar mot damm
- Vinklat sidohandtag ger ergonomisk arbetsställning för armen
- Softgrip-inlägg i det extremt smala greppområdet ger en perfekt känsla
- Verktygsfri snabbinställning av skyddshuv
- Inkl. separeringskyddshölje
- Spindelås
- Spindelgånga: M14
- Utan batteri · utan laddare
- Batterispänning: 18 Volt
- Batterikapacitet: 5 Ah
- Skivdiameter: 125 mm
- Varv/minut: 10,000
- LED-indikator för batterikapacitet på batteripaketet
- Kompatibel med alla 18 volts batteripaket i 9500-serien
- Mått (L x B x H): 295 x 75 x 120 mm
- Vikt (utan batteri): 1,6 kg

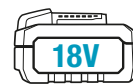

Inkl. skyddshölje för separeringsnitt



HAZET No.	Reservdelar		EAN-No. 4000896 +	Kr.* net
9233-010/5	Kapskivesats (125 x 1 x 22,23 mm)	5	219063	115
9233-010/25	Kapskivesats (125 x 1 x 22,23 mm)	25	219070	490
9233-011/10	Navrondellsats (125 x 6 x 22,23 mm)	10	219087	354



Utän batteri och laddare
9533-10
EAN-No. 4000896265091

2.226 Kr.*
net

Sladdlös tigersåg, lång slaglängd, 18 volt

- Kompakt, kraftfull enhet med stor slaglängd (25 mm)
- Ljusstark dubbel LED-lampa med efterglödfunktion
- Verktygsöst snabbväxlingssystem för sågblad med utskjutningsfunktion säkerställer kontaktfria sågbladbyten
- Dubbelt lagermonterad lyftstängsstyrning med vibrationskompensation säkerställer arbete utan utmattning
- Svängbart sågstöd anpassar sig optimalt till arbetsstycket
- Sågblad: 180° vändbart
- Batterikapacitet: 5 Ah
- Överbelastningsskydd
- Tomgångsslaglängd: 0 - 3000 1/min
- Maximal materialtjocklek trä: 210 mm
- Maximal materialtjocklek aluminium: 30 mm
- Maximal materialtjocklek metallrör: 110 mm
- LED-indikator för batterikapacitet på batteripaketet
- Kompatibel med alla 18-volts batteripaket i 9500-serien
- Mått (L x B x H): 358 x 78 x 159 mm
- Vikt (utan batteri): 1,9 kg



HAZET No.	5 flexibla tigersågblad vardera	Längd kuggning mm	EAN-No. 4000896 +	Kr.* net
9234M-150/5	För stål och icke-järnmetall från 2 - 8 mm	130	239382	224
9234P-150/5	För trä med spik och snabbare sågningsförlopp i metall 2 - 10 mm	130	239405	295
9234P-225/5	För trä med spik och snabbare sågningsförlopp i metall 2 - 10 mm	205	239412	375
9234X-150/5	För stål och rostfritt stål (Inox) från 1,5 - 4 mm	130	239597	230
9234W-225/5	För alla typer av trä-, plast- och gipsskivor 6 - 100 mm	205	239429	295
9034P-R/5	Sticksågsblad	132	218318	402



Utän batteri och laddare
9534-10
EAN-No. 4000896265077

2.646 Kr.*
net



Batteridrivna arbetslampa, 1000 lumen, 18 volt

- LED-lamphuvudet kan vridas 180° och 270°
- Optimal belysning av arbetsområdet
- Kraftfull LED-batterilampa med 8 lysdioder
- 3 ljusstyrkenivåer: 200 · 500 · 1000 lumen
- Färgtemperatur 4000 CCT
- Starka integrerade magneter garanterar ett säkert och flexibelt grepp
- Metallfäste för flexibel positionering eller för att bära lampan
- Bältesklämma
- Ergonomiska greppytor med mjukt grepp
- Belysningstid med 2,5 Ah batteripaket 4 timmar med 5 Ah batteripaket 9,5 timmar.
- LED-indikator för batterikapacitet på batteripaketet
- Kompatibel med alla 18-volts batteripaket i 9500-serien
- Mått (L x B x H): 150 x 80 x 210 mm
- Vikt (utan batteri): 0,6 kg

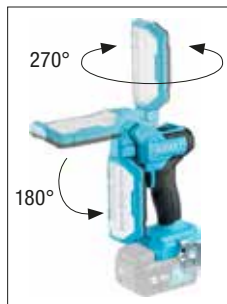

Superlätt!



Utän batteri och laddare
9579-10
EAN-No. 4000896265275

1.246 Kr.*
net

Batteri varmluftsverktyg, 18 volt

- Varmluftsfläkt med 2 temperaturinställningar 260/ 530 °C och 2 luftflödesinställningar
- Uppvärmning (luftflöde) upp till 300 °C på ~15 sekunder
- Idealisk för en mängd olika tillämpningar: Härdning, torkning och märkning. Gjutning och krympning av plastdetaljer och krympslangar
- LED-lampa för optimal belysning av arbetsområdet
- Låsbar på/av-strömbrytare
- Kompakt, ergonomisk konstruktion
- Maximalt luftflöde: 200 l/m
- Temperaturnivåer: 2
- Luftvolym: 130 · 200 l/min
- Batterikapacitet: 5 Ah
- LED-indikator för batterikapacitet på batteripaketet
- Kompatibel med alla 18-volts batteripaket i 9500-serien
- Mått (L x B x H): 172 x 74 x 214 mm
- Vikt (utan batteri): 0,6 kg



Inklusive platt-, reflektor- och reduceringsmunstycke för många olika applikationer



Utän batteri och laddare
9590-10
EAN-No. 4000896265299

1.820 Kr.*
net

Hybridventilator, 18 volt och 230 volt

- Steglös reglering av luftvolym
- Mjuk start
- Flexibel användning tack vare krok, 1/4"- och 5/8"-fäste och 180° svängbart huvud
- Drift med 18 V-batteri eller via 230 V nätadapter
- Gänga för bygg- och fotostativ på undersidan (skruvpunkter på undersidan)
- Drifttid vid maxhastighet: ca 2,2 timmar med batteripaket 2,5 Ah och ca 4,5 timmar med batteripaket 5 Ah
- LED-indikator för batterikapacitet på batteripaketet
- Batterikapacitet: 2,5 Ah · 5 Ah
- Luftvolym: 18,25 m³/min
- Ljudtrycksnivå enligt EN 60745: 70 dB (A)
- Kompatibel med alla 18-volts batteripaket i 9500-serien
- Mått (L x B x H): 213 x 304 x 400 mm
- Vikt (utan batteri): 2,5 kg



Hybridfunktion
18 V och 230 V



Utän batteri och laddare
9544-10
EAN-No. 4000896264995

1.526 Kr.*
net

Professionell hybrid batteridrivna radio med Bluetooth, 18 volt och 230 volt

- Robust radio för DAB+- och FM-mottagning
- Högtalarutgång 2x 10 watt och basförstärkning för bästa ljudkvalitet
- Upplyst LCD-display · Färgade LED-ljusband · digital klocka · infällbar flexibel antenn
- Bluetooth® · Aux-ingång · USB-port · laddningsmöjlighet för smartphones, surfplattor
- Automatisk stationssökning och 5 förinställda program
- Mute-funktion
- Batterispänning: 18 Volt
- Batterikapacitet: 2,5 · 5 Ah
- DAB+-frekvenser: 174,928 - 239,200 MHz
- FM-frekvenser: 87,5 - 108 MHz
- Skyddsklass: IP64
- LED-indikator för batterikapacitet på batteripaketet
- Kompatibel med alla 18-volts batteripaket i 9500-serien
- Mått (L x B x H): 369 x 212 x 201 mm
- Vikt (utan batteri): 4,3 kg



**Hybridfunktion
18 V eller 230 V**



**Inkl. 230 V nätadapter
(klar för omedelbar
användning)**
Utan batteri och laddare
9580-10
EAN-No. 4000896264971



**2.366 Kr.*
net**

Batteridrivna torrsug, 18 volt

- Högpresterande turbin ger hög sugeffekt och högt undertryck: Detta ger ett utmärkt sugresultat
- Genom att aktivera den manuella filterrengöringsfunktionen befrias filterelementet från avlagrat damm genom en riktad luftblåsning
- Optimerad rengöring och ökad fyllnadsgrad i behållaren tack vare platt veckat filter
- Förvaring av tillbehör tack vare integrerade hållare på sughuvudet
- Kompakt slang \varnothing 32 mm, utdragbar från 0,5 m till 2,5 m
- Mycket praktisk för enkel transport
- Dammklass L
- Lättmonterat löpverk finns som tillbehör
- Eco-läge, förlänger batteriets drifttid till upp till 30 minuter vid ett maximalt undertryck på 12 000 Pa
- Drifttid med 5 Ah batteripaket 15 min. med max. effekt
- Batterispänning: 18 Volt
- Batterikapacitet: 5 Ah
- Maximalt undertryck: 12000 Pa
- Filteryta: 3000 cm²
- Behållarens volym: 6 liter
- Utan sugkontroll
- Slanglängd: 2,5 m
- Antal sugmotorer: 1
- LED-indikator för batterikapacitet på batteripaketet
- Kompatibel med alla 18-volts batteripaket i 9500-serien
- Mått (L x B x H): 240 x 200 x 400 mm
- Vikt (utan batteri): 3,3 kg



**Med bärrem för
mobil användning!**



Utan batteri och laddare
9543-10
EAN-No. 4000896264957



**2.646 Kr.*
net**

Tillbehör för batteridrivna (9543-10) och sladdanslutna (9643-10) torrsug

Rengöringssats

- För hårda och mjuka golvbeläggningar
- Rengöringssats för dammsugare 9543-10 och 9643-10

Innehåll:

- Sugslang inne \varnothing 32 mm x 1,5 m med bajonettanslutning
- Gångad ringklämma med sekundär luftkontroll
- Klämma snabbkopplingsring röd
- 3 x 360 mm förlängningsmunstycke av plast
- Handrör
- Kombinerat golvmunstycke med borste och gummilist



9543-04/7
EAN-No. 4000896270989

**448 Kr.*
net**

Sats med tygfilterpåsar

- Tygfilterpåsar har hög rivhållfasthet och förhindrar en minskning av sugkraften när de fylls till full kapacitet
- Tygfilterpåse till våra dammsugare 9543-10 och 9643-10
- Slitstark tygfilterpåse i dammklass L



9543-01/5
EAN-No. 4000896270965

**350 Kr.*
net**

Vinkelslip Ø 125 mm

- Mjukstart tack vare mikroprocessorelektronik
- Återstartspärr efter strömavbrott
- Anti-Kickback – Apparat stoppar vid kraftig varvtalsförlust på grund av lutning
- Löstagbart skyddsgaller i metall skyddar mot damm
- Ergonomisk arbetsställning för armen tack vare vinklat sidohandtag
- Extra handtag
- Verktygsfri snabbinställning av skyddshuv
- Spindellås
- Spindelgånga: M14
- Skivdiameter: 125 mm
- Spänning: 230 volt
- Effektförbrukning: 1100 watt
- Uteffekt: 680 watt
- Frekvens: 50/60 Hz
- Kabellängd: 4 m
- Varv/min.: 12000
- Vibrationsacceleration: 7,8 m/s², (osäkerhet: K=1,5 m/s²)
- Ljudtrycksnivå LPA: 90 dB (A)
- Ljudeffektnivå LWA: 110 dB (A), (osäkerhet: K=3 dB)
- Mått (L x B x H): 275 x 75 x 105 mm
- Vikt: 2 kg



Låsbar
skjutströmbrytare



HAZET No.	Reservdelar		EAN-No. 4000896+	Kr.* net
9233-010/5	Kapskivesats (125 x 1 x 22,23 mm)	5	219063	115
9233-010/25	Kapskivesats (125 x 1 x 22,23 mm)	25	219070	490
9233-011/10	Navrondellsats (125 x 6 x 22,23 mm)	10	219087	354



9633-10
EAN-No. 4000896264919

1.120 Kr.*
net

Torrug

- Högpresterande turbin ger hög sugeffekt och högt undertryck: Detta ger utmärkta sugresultat
- Genom att aktivera den manuella filterrengöringsfunktionen befrias filterelementet från avlagrat damm genom en riktad luftblåsning
- Optimerad rengöring och ökad fyllnadsgrad i behållaren tack vare platt veckat filter
- Förvaring av tillbehör tack vare integrerade hållare på sughuvudet
- Kompakt slang Ø 32 mm, utdragbar från 0,5 till 2,5 m
- Mycket praktisk för enkel transport
- Dammklass L
- Spänning: 230 V
- Effektförbrukning: 1200 W
- Maximalt undertryck: 23000 Pa
- Filteryta: 3000 cm²
- Behållarens volym: 6 liter
- Kabellängd: 5 m
- Slanglängd: 2,5 m
- Antal sugmotorer: 1
- Mått (L x B x H): 300 x 230 x 440 mm
- Vikt: 4,7 kg



Inkl. löpverk
(9543-03)



9643-10
EAN-No. 4000896264933

1.862 Kr.*
net

Bälfilter

- Smutsavvisande yta och lång livslängd
- Bälfilter för våra dammsugare 9543-10 och 9643-10
- Bälfilter av dammklass L



9543-02
EAN-No. 4000896270941

322 Kr.*
net

Drivenhet

- Lätt att montera
- Bälfilter till våra dammsugare 9543-10 och 9643-10
- Utrustad med fyra plasthjul, varav två är länkhjul



9543-03
EAN-No. 4000896270927

770 Kr.*
net



VIDEO BOROSKOP MED HD KAMERA – OPTIMALA DETALJER!

- ▶ Ljusare och skarpare bild
- ▶ Bättre detaljer
- ▶ Tydligare bild



HD-video boroskop sats med 360° vridbar sond, Ø 3,9 mm

- Trådbunden anslutning av en smartphone som display (Lightning / USB-C)
- Ytterligare förstoring av bilden möjlig via smartphone-displayens -funktion (drag)
- Bildminnet är beroende av smarttelefonens minne
- Robust, svängbar och justerbar smartphone-hållare (spännvidd: 58 - 100 mm)
- Med temperaturvarningslarm (app) och automatisk avstängning om den maximalt tillåtna kameratemperaturen överskrids
- Foto- och videoinspelning via app eller styrning via manöverelement på boroskopet
- Joystickstyrning av kamerasonden på basenheten
- Fokusområde (DOF): 5 – 100 mm
- Siktinkel (FOV): 100°

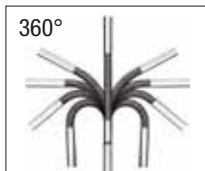

5



Detaljerad information



Din egen smartphone som display!

Uttagbart Li-Ion-batteri (1 x typ 18650) utan extra verktyg

Fullt justerbar sond med Ø 3,9 mm

Sats med 5 delar i skyddande Soft-Case med formade inlägg:

- Basenhet och HD-sond
- Datakabel USB-A till Lightning (iOS), längd: 0,3 m
- Datakabel USB-A till USB-C (Android, nuvarande iOS etc.), längd: 0,3 m
- Datakabel USB-A till Micro-USB (Android m.fl.), längd: 0,3 m
- Laddkabel USB-A till USB-C, längd 1,0 m

Din egen smartphone som display



Joystickstyrning



Hållare för smartphone (58 - 100 mm)



4812-24/4AF
EAN-No. 4000896264568

8.862 Kr.*
net

Värmebildskamera med fusionsläge

- Bildskärmsdiagonal: 2,4 tum LCD-bildskärm
- Bildskärmsupplösning 320 x 240 pixlar
- Termisk (eller Enhanced IR-) upplösning 160 x 120 pixlar
- Synfält: 50 x 50°
- Temperaturmätområde: -20 till 550 °C
- Batteritid: upp till 8 h
- Integrerat flashminne på 4 GB (upp till 18 000 bilder)
- Mått (H x B x D): 196 x 117 x 59 mm
- Vikt: 290 g



Foto + termisk objektbild = Fusion mode



Laserpointer för målfixering

Extra kamera för att skapa visuella bilder möjliggör Fusion-läge (640 x 480 pixlar)

6 färgskalor för diagnos

Synfält: 50 x 50°



Detaljerad information



1992N-1
EAN-No. 4000896263523

4.130 Kr.*
net



VERKLIGEN BEKVÄM

- ▶ Allt handlar om säkerhet, komfort och effektivitet på arbetsplatsen
- ▶ Alltid uppdaterad

Montörsvagn

- Hög belastning till 150 kg (liggande eller sittande)
- 6 hjul (Ø 63 mm)
- Montörsvagn/-sits i "Ett"
- Snabbt och okomplicerat byte mellan båda funktionerna
- Vadderad liggyta, huvuddel HAZET-blå
- Mått (L x B x H):
liggläge 1198 x 440 x 135 mm,
sitt höjd 420 mm,
sittyta 300 x 310 mm



Stabil, robust stålörorsram med 2,4 mm materialtjocklek

195N-3
EAN-No. 4000896256761

1.470 Kr.*
net

Montörsvagn XXL

- Förhindrar direktkontakt med smuts, olja eller kyla på verkstadsgolvet och ökar säkerheten och hygien i verkstaden
- Integrerat armstöd för avslappnat arbete
- Högkvalitativt silkscreentryck med HAZET-logotyp
- Ergonomisk och kompakt design
- Mått (L x B x H): 1020 x 495 x 140 mm

NYHET!



Bekvämt arbete på och under fordonet

480 mm extra bred liggyta

195XXL-2
EAN-No. 4000896275991

1.806 Kr.*
net

Rullbräde

- Hög belastning till 150 kg
- Ergonomiskt format: urtag för armområde för optimal rörelsefrihet
- 6 hjul (Ø 70 mm)
- Praktiska verktygsytor och plats för smådelar (till höger och vänster)
- Hög liggkomfort: mjukt vadderat nackstöd, HAZET blå
- Mått (L x B x H): 1030 x 480 x 115 mm



Extra djupt för största möjliga rörelsefrihet och bekvämt arbete under fordonet!

195N-2
EAN-No. 4000896252169

1.666 Kr.*
net

Arbetsstols/rullpall

- 5 tysta, flerlagrade löphjul med flera lager Ø 75 mm
- Stor, extra tjock sittdyna Ø 350 mm
- Lätt att rengöra
- Bärkraft: upp till 150 kg dynamiskt belastningsbar
- Höjinställning per hand: 430 – 550 mm
- Verktyglåda med praktiskt indelade fack
- Sitt bekvämt på arbetsplatsen
- Pneumatisk höjinställning
- Tips säker

Extra stabil konstruktion med ram av fyrkantrör

195N-4
EAN-No. 4000896261949

1.414 Kr.*
net



Mekaniker matta

- 975 x 385 x 30 mm

195-5
EAN-No. 4000896153718

596 Kr.*
net



Knäbräda

- 450 x 210 x 30 mm

195-1
EAN-No. 4000896121069

294 Kr.*
net



* Ej bindande, rekommenderade kampanjpriser exkl. moms. – Priserna gäller från 2026-03-01 till senast 2027-02-28
Vi förbehåller oss prisändringar före 2027-02-28 i händelse av ökade inköps- eller produktionskostnader – Eventuella fel förbehålles.



VI FÖR IN LJUS I MÖRKRET

► Vi utvecklar ständigt vår produktportfölj:
På så sätt ger vi dig bästa möjliga stöd för ditt arbete och dina projekt!

LED stiftlampa, fokuserbar

- Högeffektivt ljusflöde på upp till **500 lumen** - Ljusräckvidd på upp till 100 meter
- 3 ljusstyrkenivåer: 20 % / 50 % / 100 % (justerbar via på/av-knappen)
- Optimal belysning av mörka arbetsområden inom industri, verkstad, hobby eller hushåll
- Aluminiumhölje (svart anodiserat) skyddar inre delar från damm och stänkvatten (IP44)
- Med stiftklämma av hög kvalitet
- Antal uppladdningsbara batterier: Dual Power: kan drivas med ett 3,7 V - 750 mAh Li-Ion uppladdningsbart batteri (ingår i leveransen) eller 2 AAA alkaliska batterier LR03, 1,5 V (ingår inte i leveransen)
- Laddningsindikator: Röd under laddningsprocessen, grön när den är fulladdad
- Vikt: 61 g (inklusive Li-Ion-batteri)
- På/av-knappen kan enkelt manövreras även med handskar på
- LED-teknik: XPG4
- Skyddsklass (IP): IP44
- Skyddsklass (IK): IK08
- Längd: 158 mm
- Diameter: 18 mm

Val av uppladdningsbart batteri eller batteri!

Roterbart skydd för laddningsport



Tekniska data för batterianvändning (laddningstid 2,5 timmar):

Modus	Lumen lm	Batteriets drifttid h	Belysningsområde m
100 %	500	2	100
50 %	350	3	90
20 %	100	5,5	35

Inkl. USB-C laddningskabel, 50 cm



NYHET!



Utdragbart huvud för växling mellan strålkastare och fokusljus



1979-74
EAN-No. 4000896272853

358 Kr.*
net

UV LED-ficklampa

- Högeffektivt ljusflöde på upp till **800 lumen** - Ljusräckvidd på upp till 150 meter
- Svängbart huvud (90°) för olika ljusvinklar
- Optimal belysning av mörka arbetsområden inom industri, verkstad, hobby eller hushåll
- 2 ljusstyrkor: 50 % / 100 % / UV (lång tryckning för UV-ljus)
- Aluminiumhölje (svart anodiserat) skyddar inre delar från damm och stänkvatten (IP44)
- 2-i-1-knapp för laddning och statusindikering:
Laddningsindikering:
– Kontinuerligt grönt (fulladdad)
– Blinkar grönt (under laddning)
Statusindikering:
– Kontinuerligt blått (batterikapacitet OK)
– Blinkar blått (ca 10 % batterikapacitet)
- Med stiftklämma av hög kvalitet
- Stark fästmagnet
- Batterier: 3,7 V - 2600 mAh Li-Ion-batteri (ingår i leveransomfattningen)
- Strömförsörjning: Uppladdningsbart batteri
- Vikt: 165 g (inklusive Li-Ion-batteri)
- LED-teknik: XPG4 + 395 nm UV
- Skyddsklass (IP): IP44
- Skyddsklass (IK): IK08
- Längd: 146 mm
- Diameter: 30,5 mm

Inkl. USB-C laddningskabel, 50 cm



NYHET!



2 i 1-knapp för laddning och statusindikering

Roterbart skydd för laddningsport



UV-ljus för snabbare och tydligare lokalisering av läckor



Roterbart huvud!

Tekniska data för användning med uppladdningsbart batteri (laddningstid 4,5 timmar):

Modus	Lumen lm	Batteriets drifttid h	Belysningsområde m
100%	800	3	150
50%	475	7	99
UV	395	3	10



1979-75
EAN-No. 4000896272891

574 Kr.*
net

Trådlös laddning lampsatser

Sats med LED-lampor

- Effektiv och komfortabel laddningsfunktion med optimerad självpositionering av lampan på plattan
- Trådlös, mobil och mångsidig, särskilt i extremt trånga utrymmen

Innehåll:

- 1 x 1979W-11 Pen light
- 1 x 1979W-85 Solid light
- 1979WP-2 laddningsplatta för 2 lampor
- Inkl. 100 cm USB-C-kabel och 2 A/5 V nätdel



3



1979W2/3

EAN-No. 4000896258208

1.848 Kr.*
net

Innehåll:

- 1979W-82 LED Pocket Light
- 1979W-92 LED Slim Light
- 1979WP-2 laddningsplatta för 2 lampor
- Inkl. 100 cm USB-C-kabel och 2 A/5 V nätdel

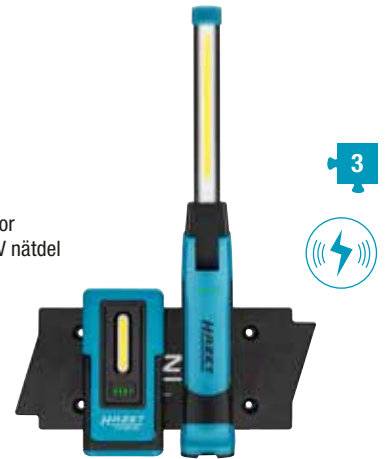

3



1979W1/3

EAN-No. 4000896241408

2.212 Kr.*
net

Pumpsprayflaska

- Sprutning med rengörings- och desinfektionsmedel samt för avfettning och smörjning
- Användningsinnehåll: 1 liter



199N-1

EAN-No. 4000896189007

441 Kr.*
net

Oljepensel

- Applicering av en jämn film av smörjmedel på arbetsstycken, ytor och kedjor. Verktygsvänlig distribution av kyl- och smörjmedel under borring
- Utbytbar pensel \varnothing 20 mm
- Halvtransparent behållare (PEHD) för bättre registrering av fyllnadsnivån
- 20 bar pumpstation
- Upphångningsögla
- Volym: 0,3 l



2160-1

EAN-No. 4000896234646

462 Kr.*
net

Fettspruta

- Manövrering med tryckstångshandtag i ringform
- Bepansrad slang, munstycksrör och 2 munstycken M10 x 1
- Påfyllning med fettpatron, löst fett eller via en fettpåfyllningsanordning
- Försmord manschett
- Lång manöverspak för låg arbetsinsats och minimering av risken för klämning
- System för korta slag
- Volym: 500 cm³



2162-1

EAN-No. 4000896075027

812 Kr.*
net

Magnetskål

- \varnothing 150 mm



197-3

EAN-No. 4000896158584

113 Kr.*
net

Magnethållare

- Magnetisk avdragskraft: axiell max. 18 kg



197-10

EAN-No. 4000896254392

311 Kr.*
net

Magnetiska sökare

- Permanent magnet
- Flexibelt skaft
- För enkel upplockning av metallföremål från svåråtkomliga arbetsområden
- Ingen oavsiktlig borttrullning tack vare speciell konstruktionstyp
- Upphångningshål i handtaget håller ordning i verkstaden

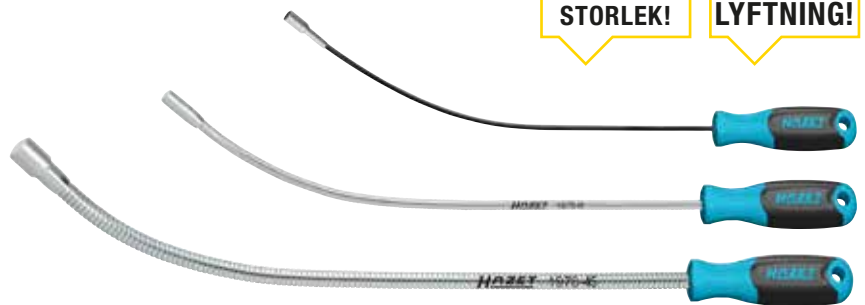
NY
STORLEK!ANSIKTS-
LYFTNING!

HAZET No.	\varnothing mm	Längd mm	EAN-No. 4000896 +	Kr.* net
1976N-3	3	300	279180	139
1976-11	8	470	273508	575
1976-45	15	515	273485	648



Tvåfärgat handtag - tre plastmaterial:

1. Hård kärna håller lansens extra stadigt på plats
2. Mjuk komponent ger mycket bra grepp även under svåra arbetsförhållanden och med smörjande ytor (oljor, fetter)
3. Hård komponent (mycket robust) ger perfekt form, stabilitet och en premiumkänsla vid varje sökoperation

Kar för flera ändamål

- Volym: 6 l



197N-1

EAN-No. 4000896198924

171 Kr.*
net

- Volym: 16 l



197-2

EAN-No. 4000896146802

430 Kr.*
net

- Volym: 50 l

197-50

EAN-No. 4000896210008

757 Kr.*
net

ENKELT. SNABBT. MÅNGSIDIGT!

NYHET!



Snabbt och enkelt byte av insatsverktyg tack vare nytt låssystem



Ingen ytterligare säkerhetsanordning krävs tack vare kulllåset



Kan kombineras med fler än 1000 hylsnyckelinsatser

Nytt låssystem i kraftadaptern, snabbfäste 1003S-2



20 3/4" 24

Unik med snabbfäste!



Yta: polerad / förkromad

Made in Germany

3/4" kraftadapter, snabbbyte

- Utgång: 24 mm sexkanthylsa
- Längd: 54 mm
- För maskindrift

Made in Germany
1003S-2
EAN-No. 4000896273584

434 Kr.*
net



Kraftadapter, Snabbtessats

- Utbytbar insticksblad ● 24 mm -
 - 1/2" drivning
 - 3/4" drivning
 - 1" drivning

24 12 1/2 20 3/4 25 1" 4

1/2" S 24 mm **NYHET!**



Innehåll:

- 1003S-2
- 1003S-07K (1/2")
- 1003S-08K (3/4")
- 1003S-09K (1")

Made in Germany
1003S/4
EAN-No. 4000896273904

1.106 Kr.*
net



3/4" kraftadapter på 1/2"

- Utbytbar insticksblad ● 24 mm - i 1/2" drivning

24 12 1/2 20 3/4 4

1/2" S 24 mm **NYHET!**



Innehåll:

- 1003S-2
- 1003S-07K (1/2")
- 1000S-G1736, O-ring
- 1000S-H1736, stift

Made in Germany
1003S-7/4
EAN-No. 4000896280971

686 Kr.*
net



2-i-1 system!

NYHET!

1/2" S 24 mm



**1 hylsnyckelinsats
2 drivningsalternativ**

1/2" hylsnyckelinsats till slag-, skruvmaskin sats

40

1/2" · 3/4" kraft hylsnyckelsats

24

20 3/4" 12^S 1/2" 24 24

NYHET!

12^S 1/2" 20 3/4" 24 24

NYHET!

2/3+			
------	--	--	--

1/2" S 24 mm



Inkl.

Made in Germany
163-612/40
EAN-No. 4000896264704

8.386 Kr.*
net

1/3+			
------	--	--	--

1/2" S 24 mm



Inkl.

Made in Germany
163-570/24
EAN-No. 4000896233441

5.166 Kr.*
net



Made in Germany

	HAZET No.	Benämning	Inkl. adapter 1003S-2		EAN-No. 4000896+	Kr.* net
①	900SZ6/11	1/2" · 3/4" kraft sats med dubbel Traction-profil med sexkantsfattning	✓	11	225378	2.086
②	990S/11	1/2" · 3/4" kraft XZN profilsats	✓	11	162406	1.666
③	985S/11	1/2" · 3/4" kraft sexkantsfattning profilsats	✓	11	211951	1.890
④	2784-T60/4	3/4" Bromsskive-hylsnyckelinsats till skruvdragare	✓	4	188611	1.000
⑤	985S-22	1/2" Komplement till 985S/11	-	-	218219	251
⑥	985S-24	1/2" Komplement till 985S/11	-	-	218226	258
⑦	900SLg6-24	1/2" hylsnyckelinsats till slag-, skruvmaskin	-	-	232789	273
⑧	990S-12/2	1/2" · 24 mm hylsnyckelsats för utvärdig sexkantsfattning, tandad insida XZN	-	2	264667	519
⑨	995S6/6	1/2" · 24 mm hylsnyckelsats, invändig TORX®	-	6	264780	1.638
⑩	903SLg6/3	1/2" · 24 mm utvärdig sexkant dragprofil, hylsnyckelinsats till slag-, skruvmaskin	-	3	264643	727



* Ej bindande, rekommenderade kampanjpriser exkl. moms. – Priserna gäller från 2026-03-01 till senast 2027-02-28
Vi förbehåller oss prisändringar före 2027-02-28 i händelse av ökade inköps- eller produktionskostnader – Eventuella fel förbehålles.

1/2" · 3/4" hylsnyckelinsatser

- Led med 25° vridvinkel för användning på svåråtkomliga ställen och för att undvika störande kanter
- Kort, utrymmessnål design som passar för mutterdragare
- Särskilt lämplig för fordonstillämpningar där utrymmet är begränsat för chassi- och bromsreparationer och i motorrummet
- För industri eller bil-, nyttofordons- och jordbruksverkstäder
- Med dragprofil
- Yta: brunerad, oljad
- DIN 3121



Alla tre inlägg på 1/9 resulterar i ett inlägg på 1/3:



Idealisk för arbete på kardanaxlar, chassin och sadelplatta/ram

Made in Germany

1/2" Kraft led-hylsnyckelinsats till slag

- Med öppning för säkringsstift eller säkringsfjäder och spår för o-ring

- s 13 · 14 · 15 · 16 mm

4

Innehåll:

- 900SG-13
- 900SG-14
- 900SG-15
- 900SG-16



Made in Germany

900SG-1316/4

EAN-No. 4000896272778

1.890 Kr.*
net

- s 17 · 18 · 19 · 21 mm

4

Innehåll:

- 900SG-17
- 900SG-18
- 900SG-19
- 900SG-21



Made in Germany

900SG-1721/4

EAN-No. 4000896272792

1.960 Kr.*
net



NYHET!

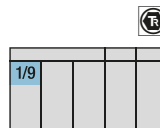

HAZET No.	■	S mm	l mm	d ₁ mm	d ₂ mm	t mm	EAN-No. 4000896 +	Kr.* net
900SG-13	125 1/2	13	61,5	21	30	7,6	271863	487
900SG-14	125 1/2	14	61,5	22,3	30	8,5	271887	487
900SG-15	125 1/2	15	63	23,5	30	8,5	271900	487
900SG-16	125 1/2	16	63	24,8	30	8,5	271924	487
900SG-17	125 1/2	17	63	26	30	9	271948	504
900SG-18	125 1/2	18	63	27,3	30	10	271962	504
900SG-19	125 1/2	19	64,3	28,5	30	10	272006	504
900SG-21	125 1/2	21	65,7	31,5	30	10	271986	504

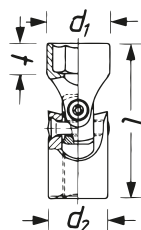

3/4" Kraft led-hylsnyckelinsats till slag

- Särskilt lämplig för chassi- och bromsreparationer i nyttofordon där utrymmet är begränsat. Används i BPW- och SAF-system, särskilt inom området för specialkonstruktioner/specialaxlar
- Med öppning för säkringsstift eller spår för o-ring
- s 22 mm och s 24 mm

Innehåll:

- 1000SG-22
- 1000SG-24



NYHET!

2

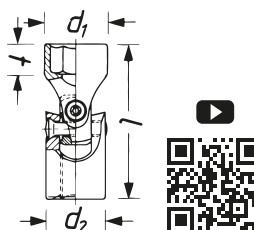
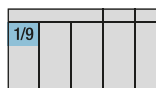

HAZET No.	■	S mm	l mm	d ₁ mm	d ₂ mm	t mm	EAN-No. 4000896 +	Kr.* net
1000SG-22	20 3/4	22	90	37	44	11	271627	994
1000SG-24	20 3/4	24	90	35	44	12	271641	994

Made in Germany

1000SG-2224/2

EAN-No. 4000896272815

1.946 Kr.*
net





KOMPAKT KRAFT

- Utvecklad för maximal kraftöverföring i de minsta utrymmena: 1/2" HAZET krafthylssatsen följer dig säkert genom din vardag i verkstaden!

12⁵ 1/2" 10



1/2" hylsnyckelinsats till slag-, skruvmaskin

- Särskilt lämplig i kombination med korta 1/2" slagnycklar, t.ex. HAZET 9012ATT, HAZET 9012PTT
- Med öppning för säkringsstift eller säkringsfjäder och spår för o-ring
- Yta: fosfaterad, oljad
- DIN 3129, ISO 2725-2
- För maskinmanövrering
- Längd (totalt): 29 mm
- Innehåll:** s 13, 14, 15, 16, 17, 18, 19, 21, 22, 24 mm

Extra kort utförande!



Made in Germany
900SK/10
EAN-No. 4000896246434

1.596 Kr.*
net



3/4" hylsnyckelinsats till slag-, skruvmaskin

20 3/4"

1" hylsnyckelinsats till slag-, skruvmaskin

25 1"

Långt utförande!

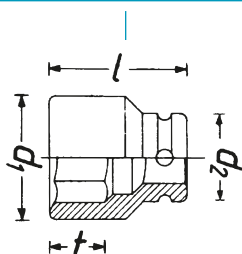

Made in Germany

HAZET No.	S mm	l mm	d ₁ mm	d ₂ mm	f mm	EAN-No. 4000896+	Kr.* net
1000SLG-24	24	100	39,5	44	17	001392	727
1000SLG-27	27	100	43,5	44	19	001408	727
1000SLG-30	30	100	47,5	44	21	001422	787
1000SLG-32	32	100	50	44	21	001439	920
1000SLG-33	33	100	51,5	44	21	001446	920
1000SLG-36	36	100	55	44	23	001460	1.137

Made in Germany

HAZET No.	S mm	l mm	d ₁ mm	d ₂ mm	f mm	EAN-No. 4000896+	Kr.* net
1100SLG-24	24	110	41,5	54	17	002405	1.151
1100SLG-27	27	110	45	54	19	002412	1.166
1100SLG-30	30	110	49	54	21	002429	1.235
1100SLG-32	32	110	51,5	54	21	002436	1.249
1100SLG-33	33	110	52,5	54	21	002443	1.320
1100SLG-36	36	110	56,5	54	23	002467	1.298
1100SLG-38	38	110	59	54	24	002474	1.357
1100SLG-41	41	110	63	54	26	002481	1.470
1100SLG-46	46	110	69,5	54	28	002498	1.400

* Ej bindande, rekommenderade kampanjpriser exkl. moms. – Priserna gäller från 2026-03-01 till senast 2027-02-28
Vi förbehåller oss prisändringar före 2027-02-28 i händelse av ökade inköps- eller produktionskostnader – Eventuella fel förbehålles.



EN VÄSKA. MÅNGA LÖSNINGAR.

► HAZET kylaradapterväska ger dig maximal flexibilitet för arbete på kylsystemet - snabbt till hands och perfekt organiserat.

Nyttfordon – adapterväska för kylare

- Provning av läckage i kylsystem och värmekretsar
- 4800-1 Kylarpump till 2,5 bar
- 4800-2 Skarvbit flexibel slang
- 4800-3 Kylaradapter för **DAF** 45 byggår 05/1991 → 12/2000
DOOSAN hjulgrävare S, bandgrävare DX
KAESER Mobilair
LIEBHERR A308-316
MERCEDES-BENZ Vito, Viano, Solaris
NISSAN gaffeltruck
PUTZMEISTER BSA 1409
SCANIA
- 4800-5 A Kylaradapter för **COMPAIR** Mobil kompressor med **VW** expansionsbehållare
LINDE gaffeltruck
PUTZMEISTER BSA 1407D · BSA 2110 HP-D
RENAULT Midlum byggår 01/2000 → 12/2013
Volvo FE byggår 05/2006 → · FL byggår 03/2000
- 4800-25 Kylaradapter för **MAN**-bussar som Lion's Coach, Lion's Star, Lion's Comfort, Lion's City
MERCEDES-BENZ Citaro år 01/1998
IVECO Euro-Star, Euro-Tech, Euro-Truck, Stralis, Daily med svart lock
MAN F90, F2000, TGA år 03/2000 →, TGL år 04/2005 →, TGM år 10/2005 →, TGS år 10/2007 → 01/2012, TGX år 10/2007 → 01/2012
MERCEDES-BENZ Nyttfordon Actros, Atego 1217 år → 1999, Eco 8401, SK1728, Antos, Arocs, Atego år 1998 → 2013, Axor år 09/2001 → 10/2004, Econic, Zentros
- 4800-26 kylaradapter för **DAF** CF, XF Euro 6 byggår 2013
- 4800-27 kylaradapter för **MERCEDES-BENZ** Atego byggår 2014
- 4800-28 Kylaradapter för **MERCEDES-BENZ** Actros EURO 6 med HEYCO-expansionsbehållare byggår 2014 →
MAN TGX, TGS EURO 6 med HEYCO-expansionsbehållare byggår 2012 →



Made in Germany

4800/8

EAN-No. 4000896216499

9.772 Kr.*
net

Kylsystemprovare för jordbruksmaskiner

- Provning av läckage i kylsystem och värmekretsar
- 4800-1 Kylarpump till 2,5 bar
- 4800-2 Skarvbit flexibel slang
- 4800-3 Kylaradapter för **AMAZONE** Pantera
CLAAS Jaguar · Lexion · Scorpion · Ares · Atlas · Ceres
FENDT
MASSEY FERGUSON med behållare nummer 180224M92 och 4296015M1
CASE Quadtrac · Magnum
- 4800-4 A Kylaradapter för **CASE** Puma · SBS · LBS · Optum · Maxxum · CVX
NEW HOLLAND TVT · T7, T7 Elite Pack · T6
FENDT Vario byggår 2000 → Tröskor L-serien
CLAAS Arion · Axion
DEUTZ motorer 3,6 PowerPack · BF6M1013FC · TCD2013L6 2V och 4VGenset 250 kW
- 4800-5A Kylaradapter för **FENDT** Farmer 300 byggår 1988 → · Typ 500 · Typ 700 · Vario 1988 → 2000
- 4800-20 Kylaradapter för **CLAAS** Xerion · Tucano samt alla nya **CLAAS**-maskiner med **MERCEDES-BENZ**-expansionsbehållare



Made in Germany

4800/6

EAN-No. 4000896216482

5.320 Kr.*
net

Nyttfordon – påfyllningsapparat för kylarvakuum

- Vakuum-täthetskontroll på kylsystemet före påfyllning
- Kan användas i kombination med separata eller universella adapterar t.ex. 4801-2/3
- Den nya konstruktionen hos påfyllningsapparatens för kylarvakuum gör att önskat vakuum uppnås snabbare och det går därför fortare att fylla kylsystemet
- Snabbt kylvätskeflöde: 80 liter på ca 20 minuter
- Fyllning både med universalpropp och med fast lock
- Ingen förlust av kylvätska på grund av överströmning av kylsystemet
- Separat adressering med diagnos-testinstrument behövs inte mer
- Slang: 10 x 16 mm
- Utvändigt Ø: 16 mm
- Invändigt Ø: 10 mm



Made in Germany

4802-1

EAN-No. 4000896200030

5.278 Kr.*
net

Blåsfri påfyllning av kyl- och värmekretsar hos lastbilar · bussar · jordbruksmaskiner och bygg- och anläggningsfordon

Kylarpump och adapter



Made in Germany

	HAZET No.	Separata delar	EAN-No. 4000896+	Kr.* net
①	4800-1	Kylarpump till 2,5 bar	022243	1.540
②	4800-2	Skarvbit flexibel slang	022274	434
③	4800-3	AMAZONE Pantera · CLAAS Jaguar, Lexion, Scorpion, Ares, Atlas, Ceres · DAF 45 årsmodell 05/1991 → 12/2000 · DOOSAN Radbagger S · Raupenbagger DX · FENDT · KAESER Mobilair · LIEBHERR A308-316 · MASSEY FERGUSSON med behållare nr 180224M92 och 4296015M1 · MERCEDES-BENZ Vito · Viano · Solaris · NISSAN gaffellyft · PUTZMEISTER BSA 1409 · SCANIA Vabis · CASE Quadtrac, Magnum	022281	356
④	4800-4A	DEUTZ motorer 3.6 PowerPack · BF6M1013FC · TCD2013L6 2V och 4V Genset 250kV · HATZ 4H50tc · IVECO Eco Daily med blå låsning · CASE Puma, SBS, LBS, Optum, Maxxum, CVX · NEW HOLLAND TVT, T7, T7 Elite Pack, T6 · FENDT Vario årsmodell 2000 → Skördetröska L-serien · CLAAS Arion, Axion	156504	522
⑤	4800-5A	COMPAIR Mobil Kompressor med VW expansionskärl · FENDT Farmer 300 årsmodell 1988 → typ 500 · typ 700 · Vario årsmodell 1988 → 2000 · LINDE gaffellyft · PUTZMEISTER BSA 1407D · BSA 2110 HP-D · RENAULT Midlum årsmodell 01/2000 → 12/2013 · Volvo FE årsmodell 05/2006 → FL årsmodell 03/2000 →	161843	609
⑥	4800-16	DEUTZ-motorer KHD1015 · D2008 · D2009 · TD2.9 L4 · TCD3.6 · BFM1013 · BFM2012 · TCD2013 2V · BFM1015 · TCD2015 V8 · V6 · M · TCD 12.0 och 16.0 · MERCEDES-BENZ Sprinter årsmodell 1999 → typ 170 · 208 · 611	098507	512
⑦	4800-17	JOHN DEERE traktorer 5-, 6-, 7-, 8- samt 9-seriens modell fälthack 8000- och 9000-serien · Självgående fältspruta R4040, R4050, R4140 samt 4150 · strängläggare W170 · bomullsplockmaskin CP690 · grävmaskin 160DLC · schaktmaskin 700J · radlader WL53, WL56 · HITACHI grävmaskin ZAXIS 6 · HAGIE STS 10, 12, 14 och 16	109661	1.039
⑧	4800-18	MERCEDES-BENZ Sprinter från 2006, Viano från 2003	128815	1.145
⑨	4800-20	IVECO Euro-Star · Euro-Tech · Euro-Truck · Daily med svart låsning · MAN F90 · F2000 · TGA årsmodell 03/2000 → TGL årsmodell 04/2005 → TGM årsmodell 10/2005 → TGS årsmodell 10/2007 → 01.2012 · TGX årsmodell 10/2007 → 01.2012 · MERCEDES-BENZ nyttofordon Actros · Atego 1217 årsmodell → 1999 · Eco 8401 · SK1728 Antos · Arocs · Atego årsmodell 1998 → 2013 · Axor årsmodell 09/2001 → 10/2004 · Eonic · Zentros · CLAAS Xerion, Tucano	144242	896
⑩	4800-21A	Volvo nyttofordon · Dumper med ramstyrning	162185	1.456
⑪	4800-23	ISUZU-lastbil · MITSUBISHI nyttofordon Fuso Canter · NISSAN gaffellyft · YALE GDP/GLP 16-30	144273	942
⑫	4800-25	MAN-bussar som Lions Coach · Lions Star · Lions Comfort · Lions City · MERCEDES-BENZ Citaro byggår 01/1998	203857	1.093
⑬	4800-26	DAF CF och XF Euro 6 från 2013	214495	1.155
⑭	4800-27	MERCEDES-BENZ Atego från byggår 2014	214501	1.351
⑮	4800-28	MERCEDES-BENZ Actros EURO 6 med HEYCO-expansionsbehållare från byggår 2014	214518	1.351
⑯	4800-29	SCANIA 143, G-/P- och R-serien	222780	1.246

Hand omtappnings- / påfyllningspump

- 600 ml pumpvolym - bubbelfri, snabb överföring, och påfyllning av vätskor
- Basplatta och dubbelanslutning för slangar med 10 - 15 mm innermått
- 1 sugslang, Ø 10 mm · längd: 3 m
- 1 tryckslang, Ø 15 mm · längd: 3 m
- På t.ex. MERCEDES-BENZ Citaro Euro 6 tillsammans med kylvätskerör 2 x A.311.500.09.91 samt kopplingsmuff A.001.553.19.26 och kopplingskontakt A.001.553.20.26
- Vätskor som ska pumpas, t.ex. AdBlue® - kylvätska - frostskyddsmedel för vindrutan - vatten - växelöls- eller motorolja



Made in Germany

2162-7
EAN-No. 4000896207756

2.926 Kr.* net

Optisk testare (refraktometer)

- Mätning av frostskyddshalten i kylarvätskan, även lämplig för kylarvätskor G11, G12+, G12 EVO, G13, GG40, G48 och G64
- Kontroll av kvaliteten på AdBlue®-driftvätskan, kontroll av batteriets syradensitet (batteriets laddningsstatus)
- Optisk testare (refraktometer) med integrerad belysning (LED) i klaffen
- Dispenseringspipett och bruksanvisning medföljer



Made in Germany

4810C
EAN-No. 4000896186402

2.128 Kr.* net

Beskrivning av skalan:
A- Laddningstillstånd
B- AdBlue®-halt
C- Frostskyddsmedelhalt
D- Frostskyddsmedelhalt i vindrutans vatten
5- Ljus/mörk linje för avläsning av skalan

Set med klämtänger

- Frånkoppling av flexibla kablar



4590/3

EAN-No. 4000896058266

658 Kr.* net

HAZET No.	Längd mm	Slang X mm	EAN-No. 4000896+	Kr.* net
4590-1	150	15	021932	158
4590-2	180	30	021949	230
4590-3	253	60	055753	291

* Ej bindande, rekommenderade kampanjpriser exkl. moms. – Priserna gäller från 2026-03-01 till senast 2027-02-28
Vi förbehåller oss prisändringar före 2027-02-28 i händelse av ökade inköps- eller produktionskostnader – Eventuella fel förbehålles.

VI TACKLAR DÄR ANDRA HALKAR!

- ▶ Vi utvecklar kontinuerligt våra HAZET oljefilterkedjor och oljefilternycklar så att du kan lossa alla oljefilter snabbt, säkert och utan förlust av kraft.

1/2" oljefilterkedja, öppen

1/2"

- Öppning av oljefilterkedjan möjliggör användning även på platser som är nästan oåtkomliga på grund av konstruktionen
- För drift av lufttorkningspatroner

- Spännområde: 50–150 mm



Made in Germany

2171-8LG

EAN-No. 4000896203703

1.260 Kr.*
net

Oljefilternyckel

- Användning av oljefilter, t.ex. som installationsnyckel för olje- och bränslefilter på MAN-nyttfordon
- Stålbånd sidofack justerbart

- Spännområde: 80–110 mm



Made in Germany

2171-1

EAN-No. 4000896013418

602 Kr.*
net

- Spännområde: 75–110 mm



Made in Germany

2171-2

EAN-No. 4000896013432

644 Kr.*
net

Oljeservice

Patronnyckel

- Aktivering av granulatpatron på nyttfordon med tryckluftstork
- Smitt utförande
- Design "Tillverkad av HAZET"
- Negativt armläge
- MAN 8099606-0307
- Diameter: 90 – 140 mm



Made in Germany

2195

EAN-No. 4000896014101

2.744 Kr.*
net

3/8" oljefilternyckel

3/8"

- Demontering och montering av oljefilter och lock till oljefilterhus vid byte av oljefilterinsatsen
- Smitt utförande



Made in Germany

HAZET No.	Användning för	EAN-No. 4000896 +	Kr.* net
2169-32	För urea-filter AdBlue® MAN t.ex. TGX	082346	350
2169-36	z. T.ex. för MERCEDES-BENZ motor 116 MB · 100 D transporter · Actros MP 1 · MP 2 · För bränslefilter MAN t.ex. TGA	086566	374

1/2" oljefilternyckel

1/2"

- Hantering av oljefilter till t.ex. MANN och MAHLE/KNECHT
- För t.ex.: Volvo, Volvo · SCANIA · RENAULT · MAN · IVECO · FIAT · FODEN · IRISBUS · ASTRA · CATERPILLAR · LIEBHERR · JOHN DEERE · KOMATSU FAUN · MITSUBISHI



Made in Germany

2169-9

EAN-No. 4000896116690

274 Kr.*
net

Injektor slagutdragare, pneumatisk

- Används för ett brett sortiment av produkter inom området lätta transportfordon och för alla typer av kommunala fordonsapplikationer.
- För demontering av fast monterade dieselinjektorer
- Med hjälp av 21 olika adaptrar och en universalklo kan fast monterade dieselinjektorer försiktigt lossas utan större ansträngning. Beroende på injektorversion måste piezoelementet tas bort för detta ändamål
- Skador på cylinderhuvudet/cylinderhuvudkåpan på grund av höga krafter från stöd undviks
- Leverans i plastväska

Innehåll:

- Pneumatisk utdragare för dieselinjektorer
- Förlängare för djupt sittande injektorer eller monterade layout-utrymmen
- Universalklo
- 21 adaptrar:
 - M8 x P1,0, M8 x P1,25, M10 x P1,0, M10 x P1,5, M14 x P1,0, M14 x P1,5 **DELPHI**,
 - M16x P1,0 för **TOYOTA**,
 - M17x P1,0 för **BOSCH** 110,
 - M18 x P 0,75 för **BOSCH** 120,
 - M18 x P1,5 universaladapter,
 - M20 x P 1,0 för **DENSO/A**,
 - M25 x P0,5 för **DENSO**,
 - M25 x P1,0 för **BMW · BOSCH · FIAT · MERCEDES-BENZ · PSA · SAW · RENAULT · SIEMENS**,
 - M26x P0,75 för **BOSCH** CRIN 2
 - M27 x P0,75
 - 2 ggr M27 x P1,0 för komplett gänga för **SIEMENS**,
 - M29x P1,0,
 - M31x P0,75 för **BOSCH** CRIN 1,
- Adapter med invändig gänga M12 x P 1,5 / utvändig gänga M20 x P 1,5,
- Adapter med invändig gänga M14 x P 1,5 / utvändig gänga M22 x P1,5

Materialskonande!

24



9098/24

EAN-No. 4000896258086

4.298 Kr.*
net

3/8" AdBlue® filternyckel

10 3/8

- Vridning på filterhuslocket vid byte av filterelementet AdBlue®-filter (urea-filterelement) på **MERCEDES-BENZ**-nyttfordon med BlueTec®-motorer t.ex. Actros, Atego, Axor, Econic
- Det åtdragningsmoment som rekommenderas av fordonstillverkaren (följ tillverkarens anvisningar) uppnås t.ex. med hjälp av momentnyckel HAZET 6110-1CT



Made in Germany

2168-46

EAN-No. 4000896156252

430 Kr.*
net

Tång för AdBlue®- och bränsleledningar,

- Användning vid byte av bränslefilter eller motorreparationsarbeten
- Snabbkopplingar bearbetas enkelt
- För t.ex. **MERCEDES-BENZ** nyttfordon
- **Volvo** D13 · D16 · **MAN** D3876 LF · D1556 LF · D2676 LF och **SCANIA**-motorer
- **CLAAS** jordbruksmaskiner med **MAN**-motorer
- AdBlue®-ledningar och AdBlue®-injektorer
- Längd: 235 mm



Made in Germany

4501-2

EAN-No. 4000896203499

679 Kr.*
net

1/2" bränslefilternyckel · Räfflad profil

125 1/2

- Aktivering av bränslefilterhus på bygg- och jordbruksmaskiner
- För t.ex.: **CLAAS** Torion, **LIEBHERR**-hjulastare samt hjullastare med Euro 6-avgasstandarderna och motorer från **LIEBHERR**, **JOHN DEERE**
- **HARVESTER** 1070G, 1170G · Skotare 1110G, 1210G, 1510G · bandtimmerkran 2154G, 2154G · Timmerlastare 2156G, 2156G LC · Skogskran, släpvagnsmonterad 337E, 437E · Hjullastare 524K, 524K-II, 524L, 544K, 544L · Fältspruta, självgående R403, R4040L, R4050L · Traktorer 6M, 6R-serien · Traktorer 7R-serien · Skördetröska T-serien · Skördetröska W-serien · schaktare 700K · Grävmaskin 210G LC Deere · Sprutmaskin Mazzotti MAF HP · Hagie STS 10, STS 12

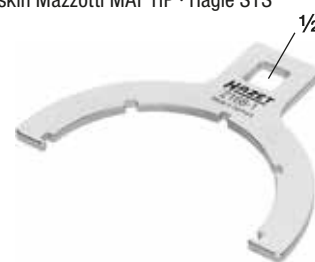

Made in Germany

2168-1

EAN-No. 4000896223251

157 Kr.*
net

Turboladdningsnyckel · Utvändig dubbel sexkant



- Används till turboladdarens fästmuttrar på **MAN**-nyttfordon
- Böjd ringnyckel som är speciellt anpassad för trånga utrymmen
- Längd: 266 mm



Made in Germany

2849-15

EAN-No. 4000896159284

1.008 Kr.*
net

Avgassondsinsatser

- För demontering och montering av lambdasond, partikelsensor, NOX-sensor och avgastempersensor
- Dubbel-fyrkant drivning 12,5 = 1/2"
- Extra sexkantsfattning-drivning
- Även lämplig för att stänga slitsen för att förhindra att den öppnade sexkantsfattningen expanderar
- Momentstyrd åtdragning möjlig
- För handmanövrering
- Yta: fosfaterad, oljad
- Mått: L 66 x H 39 mm
- Slitsbredd: 8 mm



Robust utförande för fast monterade avgassonder!



Made in Germany

HAZET No.	S mm	Applikation på t.ex.	Dubbel drivning: 1/2" eller	EAN-No. 4000896+	Kr.* net
4680-7	14	MERCEDES-BENZ · IVECO	Manövrering via sexkant s 24 mm	254118	857
4680-8	17	MERCEDES-BENZ · AUDI · PORSCHE · SEAT · ŠKODA · VW · FIAT · ALFA ROMEO · LANCIA · OPEL	Manövrering via sexkant s 24 mm	254132	840
4680-9	19	MERCEDES-BENZ · AUDI · PORSCHE · SEAT · ŠKODA	Manövrering via sexkant s 24 mm	254156	854
4680-10	20	IVECO Stralis, S-Way	Manövrering via sexkant s 24 mm	267026	868
4680-5	22	FORD · BMW · OPEL · VW · AUDI · SEAT · ŠKODA · MAN TGE	Manövrering via sexkant s 30 mm	057870	883
4680-6	24	OPEL · NISSAN · RENAULT · AUDI · VW · PORSCHE · MERCEDES-BENZ · MAN · GENERAL MOTORS · DODGE Ram · JEEP	Manövrering via sexkant s 30 mm	252268	890

Speciell gängtapp för avgastempersensorer/-sonder

- Yrkesmässig kapning, rengöring eller reparation av monteringsgångarna på sensorer/sonder för avgastemperatur
- Styrbult förhindrar att gängskäraren lutar och möjliggör därmed exakt återskäring eller rengöring av den sotade och skadade gången
- Tidsbesparande: Byte av avgassystem är i de flesta fall inte längre nödvändigt
- Ingen lutning eller kantning vid efterskäring
- 6 skåror för optimal passform och snabb och enkel hantering
- Högkvalitativ TiAlN-beläggning för längre livslängd
- Lämpligt för användning av komponenter av rostfritt stål
- Drivning: s 13 mm



Made in Germany

Gängstorlek: M12 x 1,25

- För avgastempersensorer på: SUZUKI · IVECO · RENAULT TRUCKS · Volvo TRUCKS
- Längd: 55 mm

4683-12
EAN-No. 4000896253555



580 Kr.* net

Gängstorlek: M14 x 1,5

- För avgastempersensorer på: MERCEDES-BENZ
- Längd: 45 mm

4683-14
EAN-No. 4000896253579



626 Kr.* net

Gängstorlek: M16 x 1,5

- För avgastempersensorer till: MERCEDES-BENZ Trucks, Bus & DAF nyttofordon ACTROS · AXOR · ATEGO · MB Bus O 500 BM382 · DAF CF 65 · DAF CF 75 · DAF CF 85 · DAF CF 105
- Längd: 43 mm

4683-16
EAN-No. 4000896253593



697 Kr.* net

Gängstorlek: M18 x 1,5

- För lambdasonder på: MERCEDES-BENZ · Volvo TRUCKS
- Längd: 42 mm

4683-18
EAN-No. 4000896253616



785 Kr.* net

Gängstorlek: M20 x 1,5

- För NOX-sensorer till: DAF · MERCEDES-BENZ TRUCKS · IVECO · MAN · SCANIA · RENAULT TRUCKS · Volvo TRUCKS
- Passar även för bilmodeller där en NOX-sensor eller partikelfiltersensor med M20 x 1,5-gånga är installerad, t.ex. BMW · AUDI · VW · OPEL · MERCEDES-BENZ
- Längd: 50 mm

4683-20
EAN-No. 4000896253630



920 Kr.* net

Gängstorlek: M22 x 1,5

- För partikelsensorer till: MERCEDES-BENZ · MAN
- Längd: 50 mm

4683-22
EAN-No. 4000896253654



1.119 Kr.* net

Verktygssats för avgassonder

Sats med 10 delar:

- Specialgängtapp: 4683-12, 4683-14, 4683-18, 4683-20, 4683-22
- Avgassondsinsatser: 4680-5, 4680-6, 4680-7, 4680-8, 4680-9

Made in Germany

163-611/10

EAN-No. 4000896257294

8.190 Kr.* net



För nyttofordonstillämpningar!

4683-16 kan beställas som tillval



Kan beställas som tillval: Verktygslåda för säker förvaring



HAZET No.	EAN-No. 4000896+	Kr.* net
165-L	167777	406

Injektorklo

- För demontering av festsittande Common-Rail-injektorer utan demontering av cylinderhuvudet
- Enkel utdragning av injektorer
- Innergånga M10 x 1,5 mm
- **MAN**-motorer D08 · D20 · D26 · D28 (utom marinmotorer)
- Anpassad för mycket små utrymmen i cylinderhuvudet
- Skadefritt grepp med klon om injektorn i den övre delen
- Längd: 174 mm



Made in Germany

4797-5

EAN-No. 4000896176137

2.436 Kr.*
net

Glidhammare

- För demontering av festsittande Common-Rail-injektorer utan demontering av cylinderhuvudet
- Slagutdragare (draghammare - glidvikt 200 g) med anslutningsgånga M10
- Utdragning av kåpor med invändig gånga, kullager, skivor etc.
- I kombination med gängstiftsats 1788T-1/6 och invändig utdragare 1788N-15 till 35
- Längd: 226 mm

Används i kombination



Made in Germany

1788T-1

EAN-No. 4000896134304

409 Kr.*
net

1/2" insprutningsledningsnyckel

125 1/2

- För skruvning av överfallsmuttern på högtrycksledning vid insprutningsventil-Common Rail-insprutningssystem
- Korrekt användning av insprutningsledningens skruvförband
- Öppen dubbel hylsnyckelinsats för insprutningsledningar
- Det åtdragningsmoment som krävs av tillverkaren uppnås med hjälp av en HAZET momentnyckel (följ tillverkarens anvisningar)



1/2

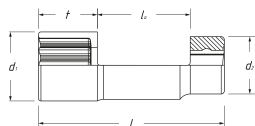

Made in Germany

HAZET No.	S mm	l mm	d ₁ mm	d ₂ mm	t mm	EAN-No. 4000896+	Kr.* net
4550-21	21	91	33	32	19	204137	413
4550 N-22	22	85	33	32	21,8	234387	427

3/4" hylsnyckelinsats till slag-, skruvmaskin

20 3/4

- Manövrering av cylinderskruvar
- Förstärkt utförande
- Långt utförande
- Med öppning för säkringsstift eller säkringsfjäder och spår för o-ring
- Yta: fosfaterad, oljad



3/4

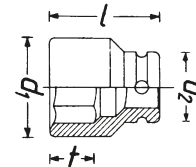

Made in Germany

HAZET No.	S mm	l mm	d ₁ mm	d ₂ mm	t mm	EAN-No. 4000896+	Kr.* net
2850-E20	E20	110	25	44	15	079681	546
2850-E24	E24	110	30	44	17,5	146758	546

1/2" tryckmutter-tappnyckel

125 1/2

- Manövrering av tryckmuttern på munstyckshållaren
- För **MAN · MERCEDES-BENZ** nyttofordon M 401/421, M 402/422 · LA · A · M 403/423 · M 470h



1/2

Made in Germany

4558

EAN-No. 4000896021888

643 Kr.*
net

3/8" insprutningsledningsnyckel

10 3/8

- För aktivering av insprutningsledningens skruvförband
- Öppen dubbel hylsnyckelinsats
- På **MAN** nyttofordon med D 20-motorer - commonrail högtrycksbränslesystem
- Kort utförande



s 17 mm

3/8

Made in Germany

4550-3

EAN-No. 4000896104307

854 Kr.*
net

Turboladdare/grenrör insats

10

- Aktivering av turbokompressorn och grenrörets skruvförband (E12)
- Lägre monteringshöjd än hylsnyckel med vändbar spärrskaft
- På **MAN TGL · TGM** med E08-motorer



E12

s 17 mm

Made in Germany

2871-E12

EAN-No. 4000896201730

161 Kr.*
net

Detaljerad information





MAXIMAL EFFEKT - EXAKT ÖVERFÖRD

► Våra hylsnyckelinsatser till slag-, skruvmaskin är resultatet av verklig praktisk erfarenhet - så att du kan överföra höga vridmoment ordentligt och behärska även tuffa applikationer utan ansträngning.

3/4" hylsnyckelinsats till slag-, skruvmaskin

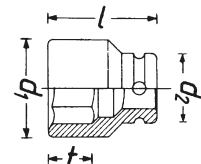
- T.ex. för försänkta hjulbultar/muttrar på nyttofordon
- Extralångt utförande
- Med öppning för säkringsstift eller säkringsfjäder och spår för o-ring
- Yta: fosfaterad, oljad

20 3/4"

Made in Germany

HAZET No.	l mm	s mm	d ₁ mm	d ₂ mm	t mm	EAN-No. 4000896 +	Kr.* net
1004S-32	400	32	48	44	32	055784	1.428
1004S-33	400	33	48	44	32	055791	1.484



Made in Germany

HAZET No.	l mm	s mm	d ₁ mm	d ₂ mm	t mm	EAN-No. 4000896 +	Kr.* net
1104S-32	270	32	48,5	54	30,5	002665	1.596

Fälgkors

- För personbilar, skåpbilar, stora limousiner och landmaskiner
- Smitt mellanstycke
- **Testat till 500 Nm**
- För hylsnyckelinsatser i serie 900
- Yta: förkromad, polerat huvud
- Mått: 420 mm
- Nettovikt: 1,73 kg



Made in Germany

715-01
EAN-No. 4000896029464

1.470 Kr.*
net

Fälgkors

- För nyttofordon, traktorer, jordbruks- och byggmaskiner
- För hylsnyckelinsatser i serie 1000
- Smitt mellanstycke
- **Testat till 2000 Nm**
- Yta: förkromad, polerat huvud
- Mått: 750 mm
- Nettovikt: 5,5 kg



Made in Germany

720-30
EAN-No. 4000896029518

3.458 Kr.*
net



Made in Germany

720S
EAN-No. 4000896029532

3.248 Kr.*
net

Hjulnavsslipsats för nyttofordon

12

- Snabb och enkel rengöring av kontaktytorna tar bort rost och smuts-på hjulnaven och bromsskivorna samt hjulmutterfästet
- Slipenhet av aluminium med åttkantprofil för säker, fast montering av slipskivorna
- Sexkantfattning för stadig infästning i verktyget
- Åttkantprofil för säker och fast montering av slipskivan på grundenheten
- Invändig \varnothing max.: 23 mm
- Slipskivor \varnothing 56 mm, tapp max. längd 100 mm
- Dammar minimalt tack vare slipmedel med öppna porer och skålformade sliptallriker
- Inga gnistor

Innehåll:

- 1 Basenhet av aluminium
- 5 slipskivor för medelstark smuts
- 6 slipskivor för stark smuts



Made in Germany
4961N-23/12
EAN-No. 4000896186754

2.674 Kr.*
net

Specialslipmaskin för optimal rengöring av fälgens kontaktyta (hjulnav) för lastbilar och skåpbilar med tappar



1/2" sats med centreringshylsor

12 1/2 3

- Snabb montering av centrerade nyttofordonshjul för fälghål \varnothing 26 mm
- För t.ex. DAF · FORD · MAN · MERCEDES-BENZ · RENAULT · Volvo
- Inga skador på gängen samt exakt centrering av fälgarna genom koniskt fastskruvade hylsor
- Hög passformsnoggrannhet tack vare exakt gängtillverkning



Made in Germany

HAZET No.	l mm	Innergänga	EAN-No. 4000896 +	Kr.* net
4937-26/3	115	M22 x 1,5 mm	199013	1.442
4937-27/3	115	7/8" - 11 G	202010	1.456

3/4" universalaxel- och låsmutternyckel verktygssats

20 3/4 16

- Demontering och exakt montering av nästan alla kända axelmutter, t.ex. sexkantmutter, åttkantmutter, spårnmuttrar, planmuttrar, tvåhålsmutter och tvåhålsmutter
- Spännområde: 35-170 mm
- Maximalt åtdragningsmoment: 700 Nm
- Plastlåda
- Säkerhetsinläggssystem, 2-komponentinlägg av mjukt skum
- Nettovikt: 5,1 kg



772-2/16
EAN-No. 4000896161041

6.706 Kr.*
net



* Ej bindande, rekommenderade kampanjpriser exkl. moms. - Priserna gäller från 2026-03-01 till senast 2027-02-28. Vi förbehåller oss prisändringar före 2027-02-28 i händelse av ökade inköps- eller produktionskostnader - Eventuella fel förbehålles.



PASSAR PERFEKT. ARBETAR EXAKT.

► Våra axelmutterhylsnycklar och stiftnycklar har en massiv design och hög passningsnoggrannhet så att du kan arbeta snabbt och exakt!

3/4" axelmutter hylsnyckel för nyttofordon

20 3/4"

- Demontering/montering av framaxelmuttern med åttakant före bromsskivan
- **SCANIA** serie R · modell 4 · serie 124 I – 144 I – etc.
- Parallella ytor för perfekt kraftöverföring till axelmutterar
- Utgång: s 80 mm



Made in Germany

4937-80

EAN-No. 4000896199006

3.122 Kr.*
net

3/4" axelmutter hylsnyckel för nyttofordon

20 3/4"

- Framaxelbultning för **DAF** CF- och XF-modellerna
- Hylsnyckel anpassad till axelmuttern ger säker montering av axelmuttern
- **DAF**: CF FA · FT · FAR · FAN · FAT · FTT · FTP · FTG · FAD · FTS · FTR · CF 65 FA · CF 75 FA · FT · FAR · FAG · FAT · FAD · CF 85 FA · FAR · FAG · FAN · FAT · FAC · FAX · FAQ · FAD · FT · FTP · FTS · FTR · FTG · FTT
- **XF** FA · FT · FAR · FTP · FAN · FTG · FTT · FAD · FAS · FAT · FAK · FTM · FAG · FAR
- **XF 95** FA · FAD · FAK · FAN · FAR · FAS · FAT · FT · FTG · FTM · FTP · FTR · FTS · FTT
- **XF 105** FA · FAR · FAS · FAT · FAK · FAD · FT · FTG · FTS · FTT · FTM
- Utgång: s 80 mm



Made in Germany

4937-S80

EAN-No. 4000896206889

3.206 Kr.*
net

3/4" axelmutter hylsnyckel för nyttofordon

20 3/4"

- Manövrering av bakaxelns mutter på t.ex. **IVECO** Daily 6,5 t · 7,0 t
- Ledningsallians
- Hylsan omsluter helt den platta bakaxelmuttern för säkert arbete
- Parallella ytor för perfekt kraftöverföring till axelmutterar
- Sexkant-drivning s 36 mm
- Utgång: s 90 mm



Made in Germany

4937-90

EAN-No. 4000896199280

5.124 Kr.*
net

3/4" axelmutter hylsnyckel för nyttofordon

20 3/4"

- Manövrering av axelmuttern på t.ex. **SAF**-släpvagn och släpvnagsaxlar under reparations- och underhållsarbete
- Sexkant-drivning s 36 mm
- Utgång: s 85 mm



Made in Germany

4937-85

EAN-No. 4000896204267

3.822 Kr.*
net

3/4" nyttofordon oljelock / axelmutter hylsnyckel

20 3/4"

- Manövrering av oljelocket på framaxeln
- För t.ex. **IVECO** Stralis och Eurofire · **MERCEDES-BENZ** Discos släpvnagsar med kompaktlager HUB-enhet · **BPW** Eco Plus 1 · **BPW** Eco Plus 3 · **GIGANT** släpvnagsaxlar
- Utgång: s 95 mm



Made in Germany

4937-95

EAN-No. 4000896199457

3.514 Kr.*
net

3/4" nyttofordon tappnyckel

20 3/4"

- För bakaxelmutterar **MERCEDES-BENZ** Actros · Atego (kraftigt utförande): LN2 · SK bakaxel: 740,0/9 - 744,8 745,7 - 747,7 - 748,2 HD 7/19 DG 13 · HD4/16-1
- Utvändig styrfläns
- Exakta tångeometrier för perfekt verktygsingrepp i tångmutterar
- Invändig- \varnothing : 62,8/70 mm
- 6 tappar, tappbredd: 7,5 mm



Made in Germany

4937-62

EAN-No. 4000896199020

4.172 Kr.*
net

3/4" tappnyckel till nyttofordon för framaxel MAN

20 3/4"

- Tappnyckel **MAN** TGX, TGA, TGS alla årsmodeller 2000 →
- För t.ex. framaxel V9-82L-01 (skivbroms med ABS) och **MERCEDES-BENZ** Atego bakaxel och olika **MAN** · **MERCEDES-BENZ** · **VAN HOOL** och **NEOPLAN** bussar
- Invändig \varnothing : 100,5 mm
- Invändig \varnothing (tapp-tapp): 92,5 mm
- Utvändig \varnothing : 114 mm
- 6 invändiga tappar · 7 mm breda
- Drivning \square 3/4" och utvändig sexkant s 46 mm
- Exakta tångeometrier för perfekt verktygsingrepp i tångmuttrar
- Åtdragningsmoment för skruvanslutningen: 750 - 800 Nm (följ tillverkarens anvisningar)
- För **MAN** lastbilar: E 2000 (ÖAF) · F 2000 · M 2000 L · M 2000 M
MAN TGA · TGM · TGS · TGX
- **MAN** bussar: Lion S City · Lion S Classic · Lion S Coach · Lion S Regio · Lion S Star och äldre typer (modeller) · Chassi
- **NEOPLAN** Cityliner · Starliner · Tourliner · Trendliner
- **TEMSA** Diamond · **WISEON** dubbeldäckare



3/4"



Made in Germany

4937-92

EAN-No. 4000896201952

3.864 Kr.
net

3/4" axelmutter hylsnyckel för nyttofordon

20 3/4"

- För plattoval **BPW** hjulkapsel
- Perfekt passform till **BPW**-kontur \varnothing 120 mm



3/4"

Made in Germany

4937-120

EAN-No. 4000896210459

3.346 Kr.
net

1" nyttofordon hjulkapselnyckel

25 1"

- För plattoval **BPW** hjulkapsel
- För **BPW** Eco- och Eco Plus-axlar
- Perfekt passform till **BPW**-kontur \varnothing 110 mm



1"

Made in Germany

4937-110

EAN-No. 4000896199273

3.346 Kr.
net

Nyttfordon monteringshylsa

- Användning till **MERCEDES-BENZ** Atego, Atego 2, Tourino, Eonic
- Monteringshylsa som skyddar gängen på axeln vid lagerdemonteringen och monteringen
- Endast ett lyft av den ca 40 kg tunga lagerenheten (lager och bromsskiva och hjulnav) på monteringshylsa, skjut sedan fram till lagersätet med \varnothing 78 mm
- Gänga: M75 x 1,5
- Utvändig \varnothing : 78 mm
- Drivning över tvärstag eller utan extraverktyg (räfflad greppyta)



Made in Germany

4937-7578

EAN-No. 4000896201990

2.898 Kr.
net

Nyttfordon monteringshylsa

- Användning till **MAN** TGL, TGM, L-serie, HL 2
- Monteringshylsa som skyddar gängen på axeln vid lagerdemonteringen och monteringen
- Endast ett lyft av den ca 40 kg tunga lagerenheten (lager och bromsskiva och hjulnav) på monteringshylsa, skjut sedan fram till lagersätet med \varnothing 82 mm
- Gänga: M75 x 1,5
- Utvändig \varnothing : 82 mm
- Drivning över tvärstag eller utan extraverktyg (räfflad greppyta)



Made in Germany

4937-7582

EAN-No. 4000896201969

2.688 Kr.
net

Nyttfordon monteringshylsa

- Monteringshylsa som skyddar gängen på axeltappen vid lagerdemonteringen och monteringen
- För skiv- och trumbromsade **SAF**-axlar med lagersäte \varnothing 88 mm
- Endast ett lyft av den ca 40 kg tunga lagerenheten (lager plus bromsskiva plus hjulnav) på monteringshylsa, skjut sedan fram till lagersätet med \varnothing 88 mm
- Vänster- och högergänga M75 x 1,5
- Utvändig \varnothing : 88 mm
- Drivning över tvärstag eller utan extraverktyg



Made in Germany

4937-7588

EAN-No. 4000896202003

2.968 Kr.
net

3/4" tappnyckelsats

20 3/4" 4

- Demonterings-/monteringsarbeten på bakaxeln samt reparations- och underhållsarbeten på hjulnav, hjullager eller bromsskiva bakaxel **MERCEDES-BENZ**
- **MERCEDES-BENZ** planetaxel, som löpaxel NR7/4
- **MERCEDES-BENZ** externa planetbakaxlar (Europa-axlar) 10 t och 13 t, HL7/0 · HL7/1 · HL7/2 · HL7/3, HL7/18 · H07/8 · H07/9 · HL7/015, HL7/021 · HD7/2 · HD7/19DG · HD7/016DG
- **MERCEDES-BENZ** planetaxel 7 t AL7/1
- Invändig \varnothing : 101,5 mm
- Total längd: 140 mm
- 12 tappar, tappbredd: 11,4 mm
- Tre utbytbara styrrör ytte \varnothing : 50 · 51 · 53 mm
- Total längd: 85 mm



Made in Germany

4937-101/4

EAN-No. 4000896199266

6.272 Kr.*
net

3/4" tappnyckelsats

20 3/4" 3

- För reparations- och underhållsarbeten på hjulnav, hjullager eller bromsskiva bakaxel på **MAN · MERCEDES-BENZ**
- För t.ex. **MAN** TGM bakaxel 13T/15T med 4x4 drivning **MERCEDES-BENZ** Atego bakaxel HL2
- Tappnyckel för bakaxel, invändig \varnothing : 87 mm
- Total längd: 65 mm
- 6 tappar, tappbredd: 10 mm
- Två utbytbara styrrör ytte \varnothing : 49 mm · 57 mm
- Total längd: 140 mm



Made in Germany

4937-87/3

EAN-No. 4000896199235

5.026 Kr.*
net

3/4" tappnyckelsats

20 3/4" 3

- Reparations- och underhållsarbeten på hjulnav, hjullager eller bromsskiva bakaxel **MAN** och **MERCEDES-BENZ**
- För **MAN** och **MERCEDES-BENZ** 10 t och 13 t AP Hypoid- och löpaxel N7/4 - Omnibus 0305G- 0405G
- **MAN** planetbakaxel F-serie H7 · HD7, Hypoidbakaxel F-serie HY-1175 · HDY-1175
- Invändig \varnothing : 103 mm
- Total längd: 140 mm
- 6 tappar, tappbredd: 11,5 mm
- Två utbytbara styrrör ytte \varnothing : 51,5 · 66,5 mm
- Total längd: 135 mm



Made in Germany

4937-103/3

EAN-No. 4000896199259

5.068 Kr.*
net

3/4" tappnyckel sats

20 3/4" 2

- Reparations- och underhållsarbete på bakaxeln **MERCEDES-BENZ**
- För **MERCEDES-BENZ** Actros · Hypoid-bakaxel HL 8
- Invändig \varnothing : 117 mm
- Total längd: 200 mm
- 6 tappar, tappbredd: 9,8 mm
- Styrrör ytte \varnothing : 60 mm
- Total längd: 185 mm



Made in Germany

4937-117/2

EAN-No. 4000896199242

5.306 Kr.*
net

1" axelmutterhylsnyckel sats

25 1" 2

- Inskruvningsbart styrrör möjliggör flexibel insats
- **DAF** med styrrör
- **RENAULT · Volvo** utan styrrör
- Utvändig styrfläns
- Total längd: 118 mm



Made in Germany

4937-105/2

EAN-No. 4000896201938

6.594 Kr.*
net

1" tappnyckel sats

25 1" 2

- För **MAN** TGX, TGA, TGS
- För t.ex. bakaxel HY 1350
- 6 invändiga tappar · 11 mm breda
- Invändig \varnothing : 134,5 mm
- Invändig \varnothing (tapp-tapp): 118 mm
- Utvändig \varnothing : 148,5 mm
- Total längd: 121 mm



Made in Germany

4937-111/2

EAN-No. 4000896201945

7.532 Kr.*
net



Universell kulleavdragare

- Utpressning av kullestappar på t.ex. styrarmar, parallellstag, stabilisatorer
- Stabilt utförande och djupa monteringsspår möjliggör säker och universell användning, t.ex. för nyttofordon, lätt konstruktionstyp
- För de vanligaste fordonsmärkena
- U-öppning: 32 mm
- Spännbredd: 80 mm



Made in Germany
1779-3
 EAN-No. 4000896135998

2.674 Kr.*
 net



Kulleavdragare

- Utpressning av kullestappar på t.ex. parallellstag, stabilisatorer
- För t.ex. nyttofordon, MAN · MERCEDES-BENZ
- U-öppning: 55 mm
- Spännbredd: 80 mm



Made in Germany
1779-55
 EAN-No. 4000896136407

2.520 Kr.*
 net

Snabbchuck avdragare

- 2 armar
- Invändig och utvändig avdragare
- Snabb inställning med "enkelnuttar" fixering per arm
- Enkel och snabb montering
- Smidda armar
- Hög hållfasthet och styvhet för hög arbets säkerhet
- Massiv brygga i solitt stål



HAZET No.	l mm	sb max. mm	EAN-No. 4000896+	Kr.* net
1750-34	354	345	250042	5.292
1750-44	354	440	250134	6.538

Snabbchuck avdragarsats

- 2 armar

- Innehåll:**
- 1750-9
 - 1750-11
 - 1750-14
 - 1750-19
 - 1750-26



1750/5
 EAN-No. 4000896251476

10.108 Kr.*
 net

Skärande och monterande gaffel

- Snabb aktivering av stötstångs- och dragstångsändar, rattstångsspakar och andra styrdelar tack vare den kilformade gaffeln
- Beprövat och prisvärt system
- Enkel hantering
- Demontering av stötdämpare och andra skärarbeten
- Skärgaffeln kan även användas i mycket trånga utrymmen
- Robust smitt utförande



Made in Germany

HAZET No.	l ₁ mm	l ₂ mm	b mm	EAN-No. 4000896+	Kr.* net
1780-23	340	80	23	133352	1.036
1780-29	350	80	29	133376	1.092



Kulleavdragare

- Kraftbesparande utpressning av kullestappen och säker demontering av kulleterna
- Hydraulstöd
- För personbilar · transportfordon · nyttofordon
- Maximal last 12 ton

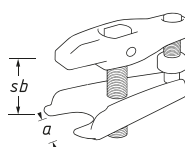

Made in Germany

HAZET No.	a mm	sb mm	EAN-No. 4000896+	Kr.* net
1790-5	32	70	145461	5.313
1790-6	40	85	145478	7.392

Utpressningsverktyg till hakkil

- Säker borttagning av hakkilar från växlar på jordbruksmaskiner och manuell aktivering av ingående axlar på jordbruksredskap



Made in Germany

HAZET No.	Utförande	l mm	EAN-No. 4000896+	Kr.* net
4685-1	Rak form	420	222889	641
4685-2	Böjd form	366	222896	606

* Ej bindande, rekommenderade kampanjpriser exkl. moms. – Priserna gäller från 2026-03-01 till senast 2027-02-28
 Vi förbehåller oss prisändringar före 2027-02-28 i händelse av ökade inköps- eller produktionskostnader – Eventuella fel förbehålles.

Lyfthjälp

- Säker fasthållning och förflyttning av tunga komponenter, t.ex. vid demonteringen och monteringen av bromsok och hjulnav på nyttofordon
- Säkert arbete som är skonsamt för ryggen när det är ont om plats i hjulhuset på lastbil, buss, trailer och släpvagnsaxlar
- Lyfthjälp bestående av lyfthjälp 4972-3, bromsokhållare 4972-1 och hjulnavfäste 4972-4
- Maximal belastning: 75 kg
- Underlättar insättningen av skruvarna
- Hänsyn tas till de olika monteringsförhållandena för bromsok
- Enkel användning
- Enhandsmanövrering över spindel
- Det behövs inte en extra person
- Inställningsområde: 716 – 911 mm



Made in Germany

4972-1/3

EAN-No. 4000896215799

16.646 Kr.*
net



Detaljerad information



Svänglager

- Säker fasthållning och förflyttning av tunga komponenter, t.ex. vid demonteringen och monteringen av bromsok och hjulnav på nyttofordon
- Säkert arbete som är skonsamt för ryggen när det är ont om plats i hjulhuset på lastbil, buss, trailer och släpvagnsaxlar
- Insats med bromsokhållare 4972-1
- Demontering och montering av bromsok på lastbil, buss, trailer och släpvagnsaxlar som är monterade i diagonalt "visarläge mellan kl. 20 och 17"
- Enkel positionering av skruvarna även i ogymsamma lägen
- Anslut svänglagret till bromsokhållare och placera under bromsoket med t.ex. lyfttruck
- Hänsyn tas till de olika monteringsförhållandena för bromsok
- Enhandsmanövrering över spindel
- Det behövs inte en extra person
- Inställningsområde: 716 – 911 mm

Made in Germany

4972-2

EAN-No. 4000896215393

2.338 Kr.*
net

Underlättar insättningen av skruvarna



Bromsok-återställare

- Återställning av WABCO-bromsok utan demontering av bromscylindern på **MERCEDES-BENZ** Actros, Antos, Arocs
- Specialinsats i spärrnyckeln ger säker kraftöverföring vid återställningspunkten
- Längd: 454,4 mm



s 8 mm

Made in Germany

4971-12

EAN-No. 4000896232857

994 Kr.*
net



Bromsok-återställare KNORR Bremse

- Manövrering av justeringsanordningen (justering av bromsoket) på skivbromsar **KNORR** Bremse på lastbilar, bussar, släpvagnar och släpvagnsaxlar av alla märken
- Justering med hylsnyckel s 12 mm
- Speciell 11-tandprofil
- Längd: 18 mm



Made in Germany

4971-11

EAN-No. 4000896218257

98 Kr.*
net

Insats bromsok

- Manövrering av bromsokets skruvanslutning på **MAN**s nyttofordon
- För t.ex. **MAN** TGM · TGA (E18 · E20) och **MAN** TAG · TGS · TAX (E24)
- Manövrering t.ex. med HAZET insatsringnyckel 6630d-22 i kombination med verktygshållare 6397 (lossning) eller momentnyckel 6293-1CT eller 6295-1CT (åtdragning)
- Längd: 39,5 mm



Made in Germany

HAZET No.	S	d	mm	EAN-No. 4000896 +	Kr.* net
2871-E18	E18	23,4	22	176175	195
2871-E20	E20	25,7	22	148790	204
2871-E24	E24	35	22	148783	234



3/4" slag-ringnycklar med 2 slagytor

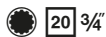

- Manövrering av bromsokets skruvanslutning på nyttofordon
- Dubbel-profil med sexkantsfattning gör det möjligt att nå svåråtkomliga skruvförband
- Kontrollerad skruvdragning med momentnyckel enligt tillverkarens specifikationer
- Nyckelyta med lasergraverad formel för beräkning av den korrekta aktiva längden



Made in Germany

HAZET No.	S mm	l mm	l ₂ mm	a mm	b mm	EAN-No. 4000896+	Kr.* net
2872SZ-24	24	219	120	12	38	204175	718
2872SZ-26	26	219	120	12	38	203727	724
2872SZ-27	27	220,5	120	12	38	207183	701
2872SZ-30	30	220,5	120	12	45	246281	654

3/4" slag-ringnycklar med 2 slagytor



- Manövrering av fastsittande kardanaxelskruvförband även när det är ont om plats
- Dubbel-profil med sexkantsfattning gör det möjligt att även nå svåråtkomliga skruvförband
- För **MAN** nyttofordon (4937-21) samt **MERCEDES-BENZ** nyttofordon (4937-19) kardanaxelskruvförband
- Laserbehandlad formel för snabb omräkning av åtdragningsmomentet som tillverkaren föreskriver
- Passar extra bra till reparationer när man är på språng och det inte finns en arbetsgrop
- 2 slagytor gör det möjligt att rikta kraften på rätt ställe med hjälp av en hammare
- Mycket stabil och belastbar



Made in Germany

HAZET No.	S mm	l mm	l ₂ mm	a mm	b mm	EAN-No. 4000896+	Kr.* net
4937-19	19	215	120	12	30	215645	727
4937-21	21	215	120	12	30	215638	727

3/4" slag-ringnycklar med 2 slagytor

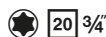

- Manövrering av TORX® -skruvar på bromsokets skruvförband på nyttofordons fram- och bakaxlar
- Demontering av styrstångsspaken är inte nödvändig
- För t.ex. **MAN TGL · TGM (E18 · E20)** **MAN TGA · TGS · TGX** och **MERCEDES-BENZ Atego 970-976 (E24)**
- Kontrollerad skruvdragning med momentnyckel enligt tillverkarens specifikationer
- Nyckelyta med lasergraverad formel för beräkning av den korrekta aktiva längden



Made in Germany

HAZET No.	S mm	l mm	l ₂ mm	a mm	b mm	EAN-No. 4000896+	Kr.* net
2872-E18	E18	215	120	12	30	201235	785
2872-E20	E20	216	120	12	32	201242	799
2872-E24	E24	219	120	12	38	201259	801

1/2" slag-ringnycklar med 2 slagytor



- Manövrering av bromscylinders skruvförband
- Även för bromscylinders skruvförband som sticker långt in i fälgen
- Laserbehandlad formel för snabb omräkning av åtdragningsmomentet som tillverkaren föreskriver
- 2 slagytor ger möjlighet att rikta kraften på rätt ställe med hjälp av en hammare
- Ca 20 minuter tidsbesparing
- Mycket stabil och belastbar



Made in Germany

2872FS-24
EAN-No. 4000896209989

1.158 Kr.* net

Används på lastbilar, bussar, släp och traileraxlar utan hjul demontering

Lossningsverktyg för snabbkoppling av tryckluft

- Problemfri lossning av snabbförbindare med $\varnothing 6 \cdot 8 \cdot 10 \cdot 12$ mm
- Användning med U-nyckel ≤ 13 mm (HAZET 600N-13), inga andra hjälpverktyg behövs
- För kontakter DIN 74324 6 x 1,0 · 8 x 1,0 · 10 x 1,0 · 12 x 1,5 · 12 x 2,0 mm
- Separering av förenade ledningar och kontakter
- Används av en person
- Personskador undviks
- Sparar tid och kostnader



Made in Germany

4969-612
EAN-No. 4000896204281

826 Kr.* net



3/4" Hylsnyckelinsats för bromsoksskruvdragare · 14 mm



- Manövrering av bromsokets skruvförband (**KNORR** Bremse) på **MERCEDES-BENZ** nyttofordon, t.ex. Actros
- Manövrering av den övre länkmarmens bult på **MAN TGA**
- Drivning möjliggör överföring av höga lossningskrafter
- Kontrollerad åtdragning av skruvarna med det åtdragningsmoment som krävs av tillverkaren (observera tillverkarens specifikationer), t.ex. med HAZET 6144-1CT momentnyckel



Made in Germany

2784-14
EAN-No. 4000896155583

473 Kr.* net

Digital strömklämma

- Mätning av spänning · ström · motstånd
- Enkel användning tack vare den överskådliga kontrollpanelen och den stora upplysta LCD-bildskärmen
- För användning i trånga utrymmen
- Spänningsprovare (beröringsfri)
- Strömläsning växelström (AC) · likström (DC) utan att koppla bort kabeln
- NCV-funktion (beröringsfri spänning)
- Mätkategori CAT III 300 V · CAT II 600 V
- Kapacitetsmätning till 20 µF
- Tångöppning: Ø 17 mm
- Multimeter: Flödestest · diodtest · Data-Hold · Auto-Power-Off funktion (15 minuter)
- Förvaringsväska · skyddshölje
- Inklusive mätledningsats CAT III
- Lämplig för mätning av vilostömmar, eftersom små strömmar från 1 mA detekteras



Tre mätinstrument i ett:

1. Strömklämma
2. Multimeter
3. Spänningsprovare (beröringsfri)

2152-610

EAN-No. 4000896268542

1.806 Kr.*
net

Extra kort bara 175 mm



Multimeter

- Mätning av spänning, motstånd, frekvens, kapacitans och temperatur
- Skyddshölje skyddar multimeter från fallskador
- Inklusive mätpetsar att clippsa fast i skyddshölje
- Inklusive temperatursond från -20 till 200 °C
- Inklusive 2x AA batterier
- Likspänning: 0 - 600 volt
- Växelspänning: 0 - 600 volt
- Likström: 0 - 10 ampere
- Växelström: 0 - 10 ampere
- Motstånd: 0 - 60 MΩhm
- Diodtest
- Passage genom akustisk signal under 50 ohm
- Frekvens: 0 - 10 MHz
- Arbetscykel
- Kapacitansmätning: 0 - 60 MΩhm
- Auto-Power-Off
- Data Hold
- True RMS
- CAT III 600 Volt

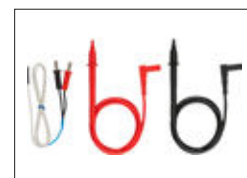

2152-600

EAN-No. 4000896246762

1.680 Kr.*
net

Universalsax

- Skärning av tunna plåtar, trådar, plast, självhäftande vikter, mattor etc.
- Dessutom med runda skåreggar för avisolering av trådar (1 eller 1,5 mm²)
- Trådleddare för skärning av tråd upp till Ø 2,5 mm
- Saxlås
- HAZET 2-komponent-handtag
- Längd: 194 mm



2158

EAN-No. 4000896057856

363 Kr.*
net

Blad av rostfritt stål

Elektroniksats

- Felsökning på elektroniska komponenter
- Testanordning för fordonsel och -elektronik
- 3 - 48 volt
- Spänningsindikering: LED 5 Volt · 12 · 24 · 48 Volt
- Polaritetsindikering: LED för plus eller minus, växelspänning med LED som lyser samtidigt
- Probspets, stift med skjutmekanik
- Dessutom: krokodilkämma och probspets för påsättning
- Kabellängd: 1300 mm



2152N/3

EAN-No. 4000896204151

566 Kr.*
net

Elektrikertång · automatisk

- Avisolering av flexibla ledningar (strång) och massiva ledare Ø 0,2 till 6,0 mm² och AWG 24 - 10
- Automatiskt skanningsystem, kräver ingen inställning efter kabelns tvärsnitt
- Optimalt positionerad sidoskärare till 2,5 mm²
- Justerbart längdanslag: 6 - 15 mm
- Fastsättningsanordning på handtagsände
- Längd: 165 mm



Made in Germany

1862N

EAN-No. 4000896242627

326 Kr.*
net

Batteriopluggsnyckel

- In- och urskruvning av batteriopluggar
- Speciella längder tillåter universell användning även vid låga konstruktionshöjder
- Profil anpassad till batterioplugg
- Längd: 95 mm



Made in Germany

4650-3A

EAN-No. 4000896249275

200 Kr.*
net

s 1,7 x 14,5 mm

Pol- och klämmrengöringsborste

- Rengöring av batteripolerna och -klämmorna
- Skyddslock
- Längd: 120 mm



Made in Germany

4650-4

EAN-No. 4000896022038

178 Kr.*
net



HÖJDPUNKTER!

- ① Styrhandtag förhindrar kontakt med oljiga ytor och säkerställer optimal hantering när den hänger fritt
- ② Säkerhetsbult förhindrar att den glider ut om den är defekt eller vändskivekopplingen inte är helt inkopplad och har testats påmer än 3 gånger vändskivekopplingens belastning
- ③ Integrerat vridskydd optimerar hanteringen i luften och säkerställer stabilitet under upphängningen

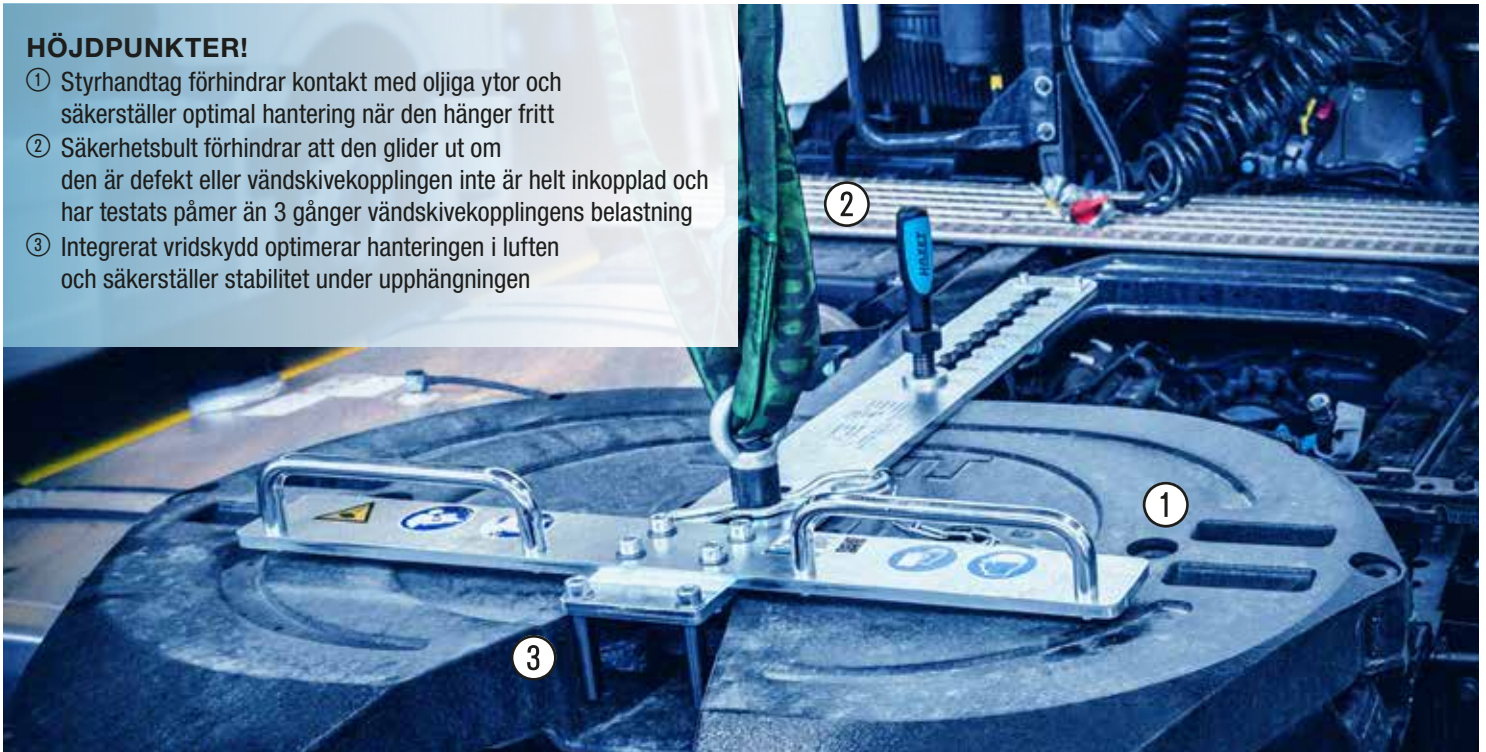

Lyftverktyg för sadelplatta

- Monterad stötstång säkerställer perfekt stabilisering av sadelplattan
- Tyngdkraftsoptimerad styrning
- Säkerhetsbult (snabbfäste) förhindrar att den glider ut
- Integrerad vridsäkring
- Handtag för ren och säker styrning
- Kingpin i 2" och 3,5" möjliggör enkelt byte och hög flexibilitet
- Nominell belastning: upp till 330 kg

NYHET!



Made in Germany



Bauart geprüft
Sicherheit
Regelmäßige
Produktions-
überwachung



www.tuv.com
ID 1111299117

TÜV-certifierat specialverktyg

Tack vare integrerad bult garanteras att manövrering är möjlig under frisvängningen!

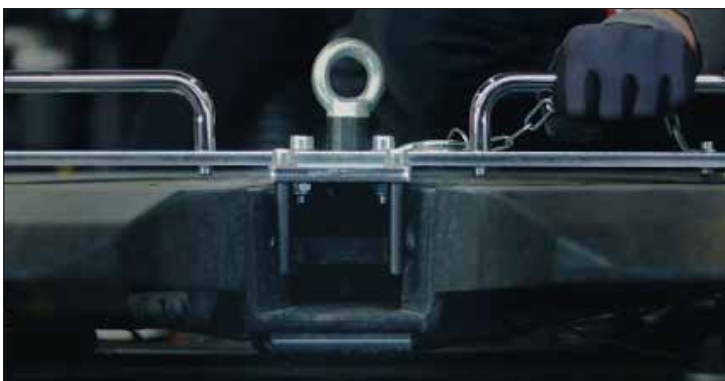

Indikeringsfönster på lagertappen för kontroll av inkopplingsprocessen!

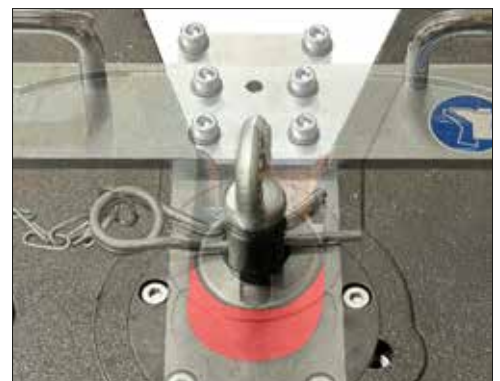

Made in Germany

4972-5

EAN-No. 4000896268641

11.186 Kr.*
net

* Ej bindande, rekommenderade kampanjpriser exkl. moms. – Priserna gäller från 2026-03-01 till senast 2027-02-28
Vi förbehåller oss prisändringar före 2027-02-28 i händelse av ökade inköps- eller produktionskostnader – Eventuella fel förbehålles.





HEAVY LOAD!

Assistent[®]
179NWL-7



Das Werkzeug

Genomgående lådbredd!

513

5/3+

NYHET!

Ny mobil arbetsbänk 179NWL-7 med 513 professionella verktyg

179NWL-7/513
EAN-No. 4000896280582

92.386 Kr.*
net



751LHS/5-1

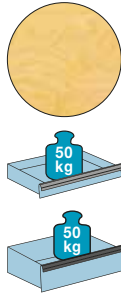

Arbetsyta i 30 mm trä, multiplex björk, oljad på båda sidor, utbytbar



965 mm

179NWL-7
Made in Germany
1150 mm

600 mm

Inklusive
HiPer
90 tänder · 4° ·
1000 Nm (1/2")

163-515/16



163-679/37

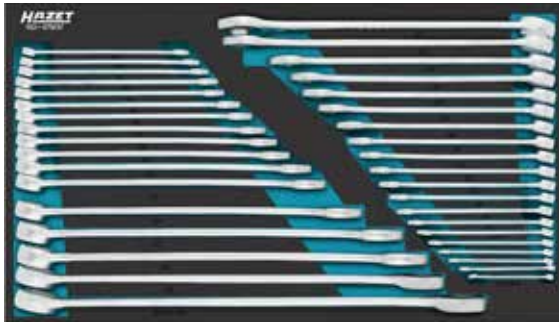

163-676/25



163-644/266



163-680/37



163-172x398



163-677/3



163-619/35



163-681/21



163-172x50

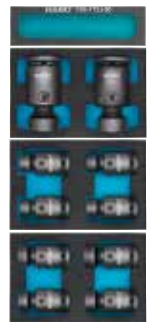

163-675/45

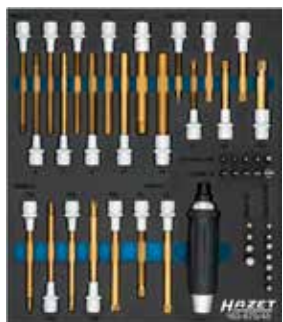

163-678/12



Din HAZET-fackhandlare:

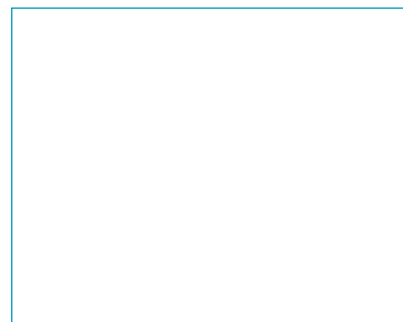

www.blauer-engel.de/12195
www.hazet.de
* made from 100% recycled paper
This printed product has been awarded the Blue Angel.

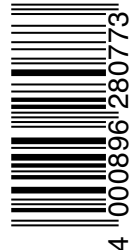

NKW26/SV/SE/9.1.03.26/1.TS/MD
Copyright © 2026
HAZET-WERK Hermann Zerver GmbH & Co. KG
Güldenwerther Bahnhofstraße 25-29,
D-42857 Remscheid, Germany

* Ej bindande, rekommenderade kampanjpriser exkl. moms. - Priserna gäller från 2026-03-01 till senast 2027-02-28. Vi förbehåller oss prissändringar före 2027-02-28 i händelse av ökade inköps- eller produktionskostnader - Eventuella fel förbehålles. Vi reserverar oss för eventuella tryckfel/ tekniska ändringar och fel förbehålles. Bilder kan avvika från originalet av illustrationsskäl och är därför inte bindande! © 2026